

# Kress

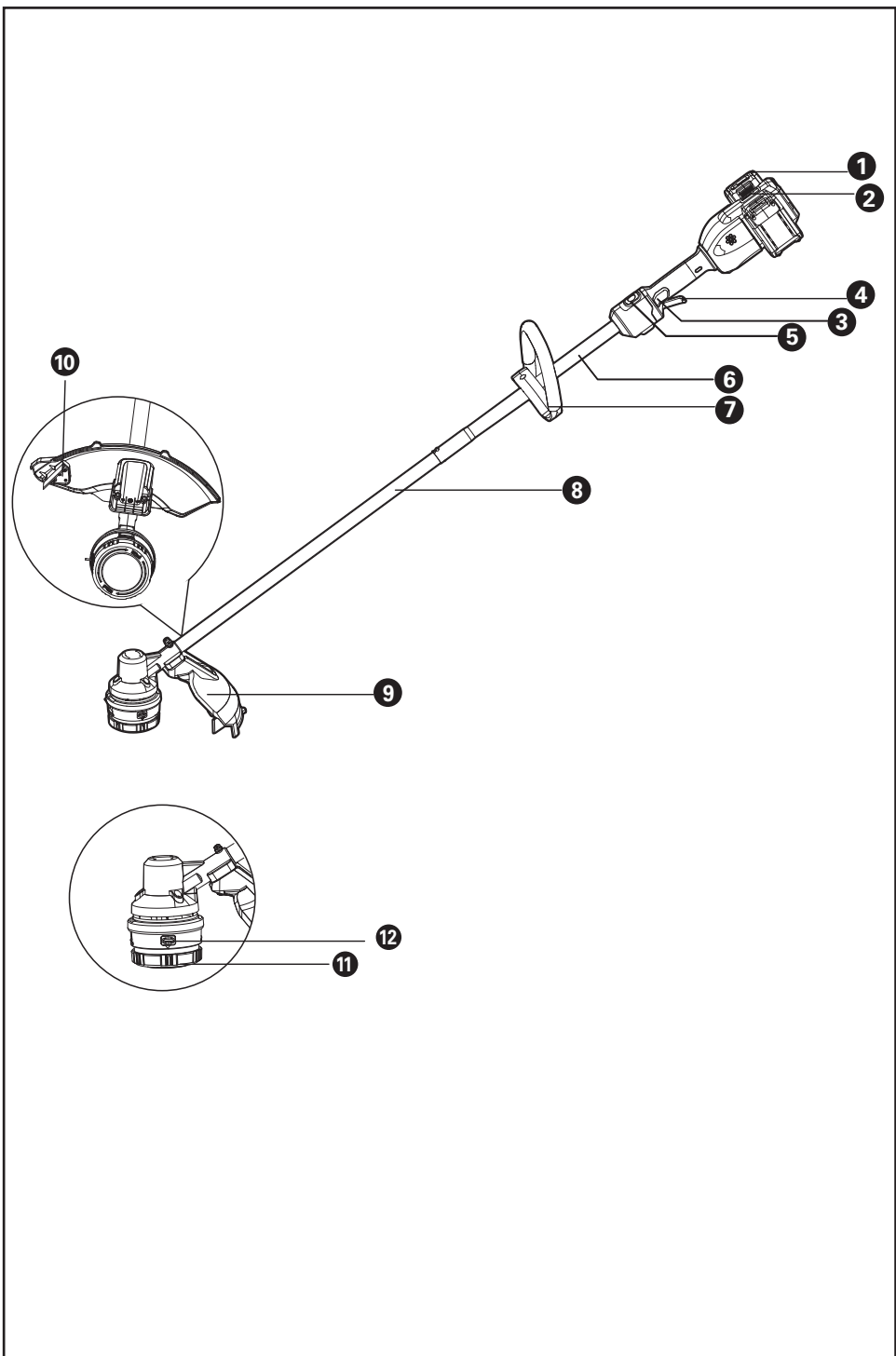

Cordless BL Grass Trimmer	EN	P07
Akku-Rasentrimmer BL	D	P16
Coupe-bordure sans fil BL	F	P26
Tagliaerba BL a Batteria	I	P36
Cortacésped sin cable BL	ES	P46
Snoerloze BL-grastrimmer	NL	P56
Batteridrevet BL græstrimmer	DK	P66
Беспроводный бесщеточный триммер для травы	RU	P75
Sladdlös BL grästrimmer	SV	P86
<b>KG154E KG154E.X</b>		

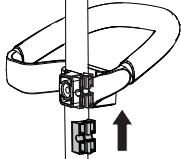
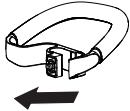
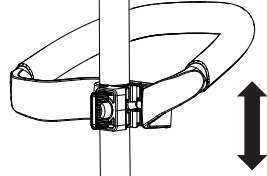
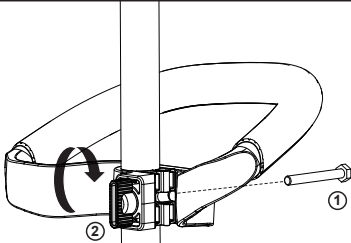
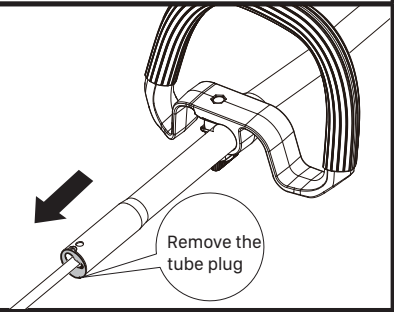
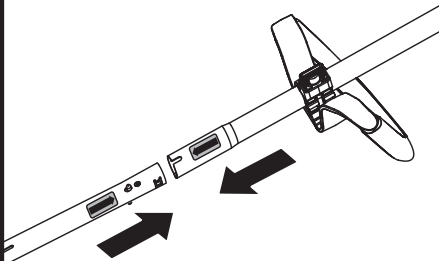

**A1****A2****A3****B1****B2**

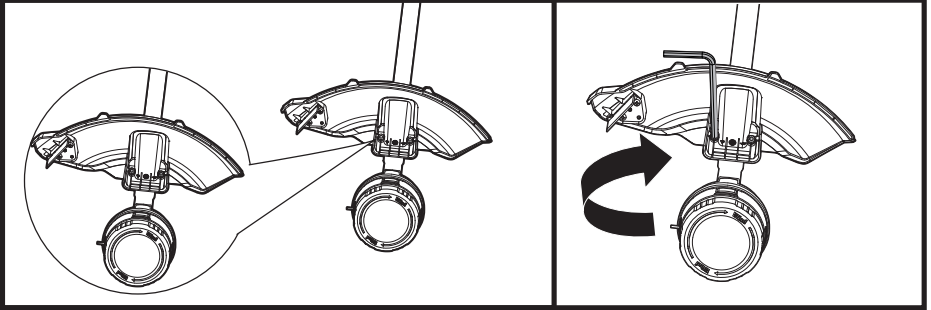
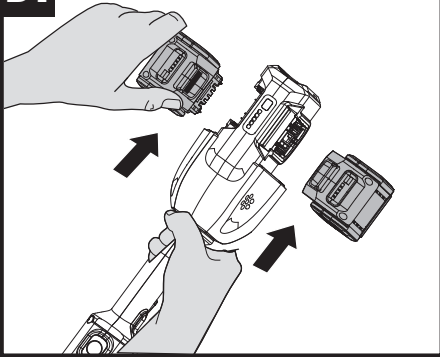
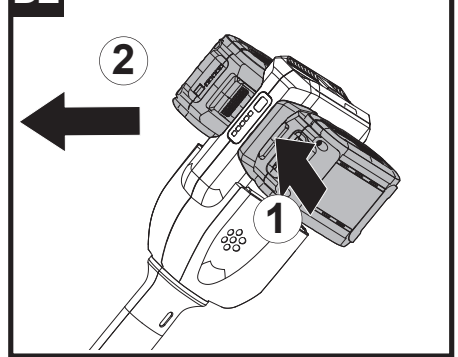
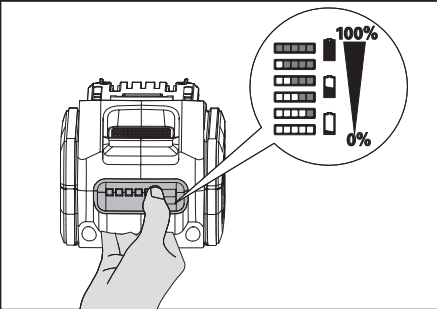
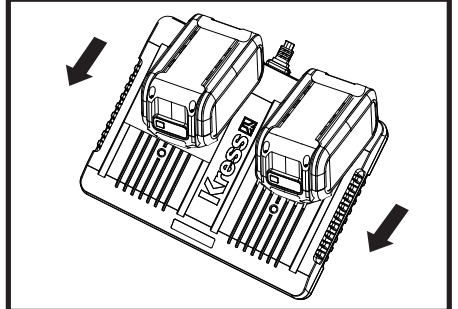
**C****D1****D2****D3****D4**

**D5**

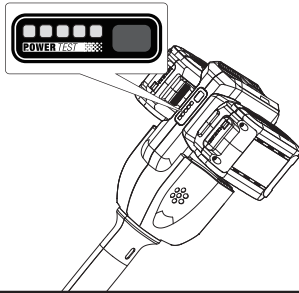

**E**

1

2

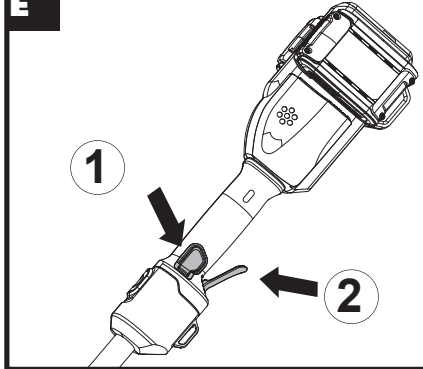

**F**

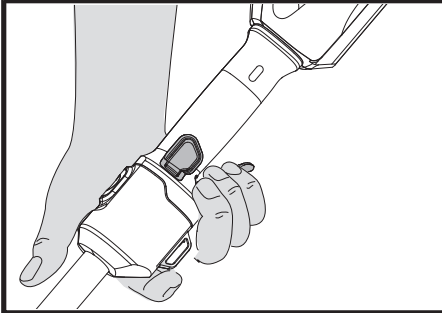

**G**

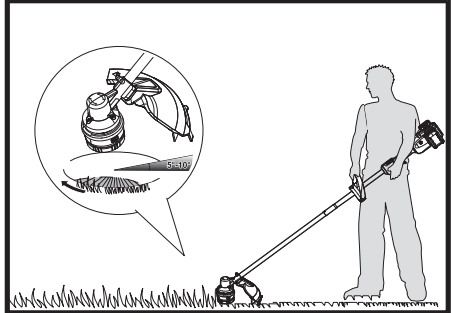

**H**

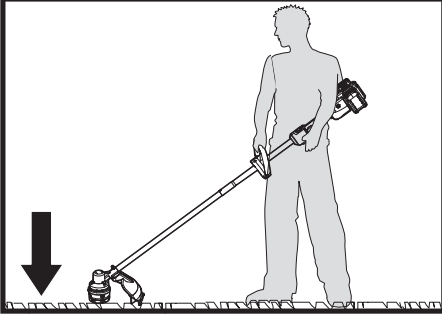

**I**

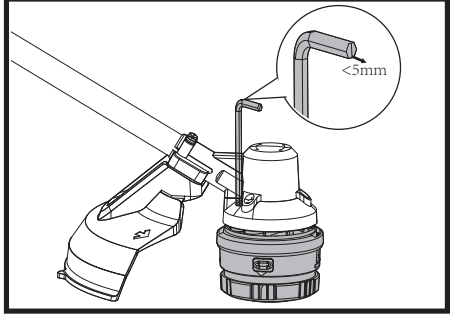

**J1**

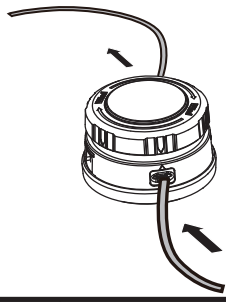

**J2**

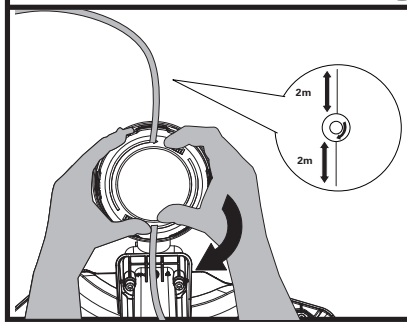

**K**

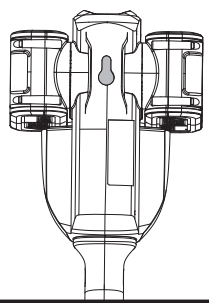

# TABLE OF CONTENTS

Introduction.....	7
Product Safety.....	8
Component List.....	11
Technical Data.....	11
Assembly&Operation.....	12
Maintenance.....	13
Troubleshooting.....	14
Environmental Protection.....	14
Declaration of Conformity.....	15

## INTRODUCTION

Dear Customer,

Thank you for buying this Kress product. We are dedicated to developing high quality products to meet your lawn & garden requirements.

The Kress brand is synonymous with premium quality service. Over the years of your products life, if you have any questions or concerns about your product, please contact your location of purchase or our Customer Service Team for assistance.

We are confident you will enjoy working with your Kress product for years to come.

## INTENDED USE OF GRASS TRIMMER

The machine is intended for the cutting of grass and weeds under bushes, as well as on slopes and edges that cannot be reached with the lawn mower.

# ORIGINAL INSTRUCTIONS

## PRODUCT SAFETY

### GENERAL POWER TOOL

### SAFETY WARNINGS



**WARNING** Read all safety warnings, instructions, illustrations and specifications provided with this power tool. Failure to follow the warnings and instructions may result in electric shock, fire and/or serious injury.

#### SAVE ALL WARNINGS AND INSTRUCTIONS FOR FUTURE REFERENCE.

The term "power tool" in the warnings refers to your mains-operated (corded) power tool or battery-operated (cordless) power tool.

#### 1) Work area safety

- a) **Keep work area clean and well lit.** Cluttered or dark areas invite accidents.
- b) **Do not operate power tools in explosive atmospheres, such as in the presence of flammable liquids, gases or dust.** Power tools create sparks which may ignite the dust or fumes.
- c) **Keep children and bystanders away while operating a power tool.** Distractions can cause you to lose control.

#### 2) Electrical safety

- a) **Power tool plugs must match the outlet. Never modify the plug in any way. Do not use any adapter plugs with earthed (grounded) power tools.** Unmodified plugs and matching outlets will reduce risk of electric shock.
- b) **Avoid body contact with earthed or grounded surfaces, such as pipes, radiators, ranges and refrigerators.** There is an increased risk of electric shock if your body is earthed or grounded.
- c) **Do not expose power tools to rain or wet conditions.** Water entering a power tool will increase the risk of electric shock.
- d) **Do not abuse the cord. Never use the cord for carrying, pulling or unplugging the power tool. Keep cord away from heat, oil, sharp edges or moving parts.** Damaged or entangled cords increase the risk of electric shock.
- e) **When operating a power tool outdoors, use an extension cord suitable for outdoor use.** Use of a cord suitable for outdoor use reduces the risk of electric shock.
- f) **If operating a power tool in a damp location is unavoidable, use a residual current device (RCD) protected supply.** Use of an RCD reduces the risk of electric shock.

#### 3) Personal safety

- a) **Stay alert, watch what you are doing and use common sense when operating a power tool. Do not use a power tool while you are**

**tired or under the influence of drugs, alcohol or medication.** A moment of inattention while operating power tools may result in serious personal injury.

- b) **Use personal protective equipment. Always wear eye protection.** Protective equipment such as dust mask, non-skid safety shoes, hard hat, or hearing protection used for appropriate conditions will reduce personal injuries.
  - c) **Prevent unintentional starting. Ensure the switch is in the off-position before connecting to power source and/or battery pack, picking up or carrying the tool.** Carrying power tools with your finger on the switch or energising power tools that have the switch on invites accidents.
  - d) **Remove any adjusting key or wrench before turning the power tool on.** A wrench or a key left attached to a rotating part of the power tool may result in personal injury.
  - e) **Do not overreach. Keep proper footing and balance at all times.** This enables better control of the power tool in unexpected situations.
  - f) **Dress properly. Do not wear loose clothing or jewellery. Keep your hair and clothing away from moving parts.** Loose clothes, jewellery or long hair can be caught in moving parts.
  - g) **If devices are provided for the connection of dust extraction and collection facilities, ensure these are connected and properly used.** Use of dust collection can reduce dust-related hazards.
  - h) **Do not let familiarity gained from frequent use of tools allow you to become complacent and ignore tool safety principles.** A careless action can cause severe injury within a fraction of a second.
- #### 4) Power tool use and care
- a) **Do not force the power tool. Use the correct power tool for your application.** The correct power tool will do the job better and safer at the rate for which it was designed.
  - b) **Do not use the power tool if the switch does not turn it on and off.** Any power tool that cannot be controlled with the switch is dangerous and must be repaired.
  - c) **Disconnect the plug from the power source and/or remove the battery pack, if detachable, from the power tool before making any adjustments, changing accessories, or storing power tools.** Such preventive safety measures reduce the risk of starting the power tool accidentally.
  - d) **Store idle power tools out of the reach of children and do not allow persons unfamiliar with the power tool or these instructions to operate the power tool.** Power tools are dangerous in the hands of untrained users.
  - e) **Maintain power tools and accessories. Check for misalignment or binding of moving parts, breakage of parts and any other condition that may affect the power tool's operation. If damaged, have the power**

**tool repaired before use.** Many accidents are caused by poorly maintained power tools.

- f) **Keep cutting tools sharp and clean.** Properly maintained cutting tools with sharp cutting edges are less likely to bind and are easier to control.
  - g) **Use the power tool, accessories and tool bits etc. in accordance with these instructions, taking into account the working conditions and the work to be performed.** Use of the power tool for operations different from those intended could result in a hazardous situation.
  - h) **Keep handles and grasping surfaces dry, clean and free from oil and grease.** Slippery handles and grasping surfaces do not allow for safe handling and control of the tool in unexpected situations.
- 5) **Battery tool use and care**
- a) **Recharge only with the charger specified by the manufacturer.** A charger that is suitable for one type of battery pack may create a risk of fire when used with another battery pack.
  - b) **Use power tools only with specifically designated battery packs.** Use of any other battery packs may create a risk of injury and fire.
  - c) **When battery pack is not in use, keep it away from other metal objects, like paper clips, coins, keys, nails, screws or other small metal objects, that can make a connection from one terminal to another.** Shorting the battery terminals together may cause burns or a fire.
  - d) **Under abusive conditions, liquid may be ejected from the battery; avoid contact. If contact accidentally occurs, flush with water. If liquid contacts eyes, additionally seek medical help.** Liquid ejected from the battery may cause irritation or burns.
  - e) **Do not use a battery pack or tool that is damaged or modified.** Damaged or modified batteries may exhibit unpredictable behaviour resulting in fire, explosion or risk of injury.
  - f) **Do not expose a battery pack or tool to fire or excessive temperature.** Exposure to fire or temperature above 130 °C may cause explosion.
  - g) **Follow all charging instructions and do not charge the battery pack or tool outside the temperature range specified in the instructions.** Charging improperly or at temperatures outside the specified range may damage the battery and increase the risk of fire.
- 6) **Service**
- a) **Have your power tool serviced by a qualified repair person using only identical replacement parts.** This will ensure that the safety of the power tool is maintained.
  - b) **Never service damaged battery packs.** Service of battery packs should only be performed by the manufacturer or authorized service providers.

## Grass trimmer safety warnings





- a) **Do not use the machine in bad weather conditions, especially when there is a risk of lightning.** This decreases the risk of being struck by lightning.
- b) **Thoroughly inspect the area for wildlife where the machine is to be used.** Wildlife may be injured by the machine during operation.
- c) **Thoroughly inspect the area where the machine is to be used and remove all stones, sticks, wires, bones, and other foreign objects.** Thrown objects can cause personal injury.
- d) **Before using the machine, always visually inspect to see that the cutter or blade and the cutter or blade assembly are not damaged.** Damaged parts increase the risk of injury.
- e) **Follow instructions for changing accessories.** Improperly tightened blade securing nuts or bolts may either damage the blade or result in it becoming detached.
- f) **The rated rotational speed of the blade must be at least equal to the maximum rotational speed marked on the machine.** Blades running faster than their rated rotational speed can break and fly apart.
- g) **Wear eye, ear, head and hand protection.** Adequate protective equipment will reduce personal injury by flying debris or accidental contact with the cutting line or blade.
- h) **While operating the machine, always wear safety footwear. Do not operate the machine when barefoot or wearing open sandals.** This reduces the chance of injury to the feet from contact with a moving cutter, line or blade.
  - i) **While operating the machine, always wear long trousers.** Exposed skin increases the likelihood of injury from thrown objects.
  - j) **Keep bystanders away while operating the machine.** Thrown debris can result in serious personal injury.
  - k) **Always use two hands when operating the machine.** Holding the machine with both hands will avoid loss of control.
  - l) **Hold the machine by the insulated gripping surfaces only, because the cutting line or blade may contact hidden wiring.** Cutting line or blades contacting a "live" wire may make exposed metal parts of the machine "live" and could give the operator an electric shock.
  - m) **Always keep proper footing and operate the machine only when standing on the ground.** Slippery or unstable surfaces may cause a loss of balance or control of the machine.
  - n) **Do not operate the machine on excessively steep slopes.** This reduces the risk of loss of control, slipping and falling which may result in personal injury.
  - o) **When working on slopes, always be sure of your footing, always work across the face of slopes, never up or down and exercise extreme caution when changing direction.** This reduces the risk of loss of control, slipping and falling which may result in personal injury.

- p) **Keep all parts of the body away from the cutter, line or blade when the machine is operating. Before you start the machine, make sure the cutter, line or blade is not contacting anything.** A moment of inattention while operating the machine may result in injury to yourself or others.
- q) **Do not operate the machine above waist height.** This helps prevent unintended cutter or blade contact and enables better control of the machine in unexpected situations.
- r) **When cutting brush or saplings that are under tension, be alert for spring back.** When the tension in the wood fibres is released, the brush or sapling may strike the operator and/or throw the machine out of control.
- s) **Use extreme caution when cutting brush and saplings.** The slender material may catch the blade and be whipped toward you or pull you off balance.
- t) **Maintain control of the machine and do not touch cutters, lines or blades and other hazardous moving parts while they are still in motion.** This reduces the risk of injury from moving parts.
- u) **Carry the machine with the machine switched off and away from your body.** Proper handling of the machine will reduce the likelihood of accidental contact with a moving cutter, line or blade.
- v) **When transporting or storing the machine, always fit the cover on metal blades.** Proper handling of the machine will reduce the likelihood of accidental contact with the blade.
- w) **Only use replacement cutters, lines, cutting heads and blades specified by the manufacturer.** Incorrect replacement parts may increase the risk of breakage and injury.
- x) **When clearing jammed material or servicing the machine, make sure the switch is off and the battery pack is removed.** Unexpected starting of the machine while clearing jammed material or servicing may result in serious personal injury.
- e) In the event of battery leaking, do not allow the liquid to come into contact with the skin or eyes. If contact has been made, wash the affected area with copious amounts of water and seek medical advice.
- f) **Keep battery pack clean and dry.**
- g) **Wipe the battery pack terminals with a clean dry cloth if they become dirty.**
- h) **Battery pack needs to be charged before use. Always refer to this instruction and use the correct charging procedure.**
- i) **Do not maintain battery pack on charge when not in use.**
- j) **After extended periods of storage, it may be necessary to charge and discharge the battery pack several times to obtain maximum performance.**
- k) **Recharge only with the charger specified by Kress. Do not use any charger other than that specifically provided for use with the equipment.**
- l) **Do not use any battery pack which is not designed for use with the equipment.**
- m) **Keep battery pack out of the reach of children.**
- n) **Retain the original product literature for future reference.**
- o) **Remove the battery from the equipment when not in use.**
- p) **Dispose of properly.**
- q) **Do not use battery packs of different manufacture, size or type.**
- r) **Keep the battery away from microwaves and high pressure.**



#### SAFETY WARNINGS FOR BATTERY PACK

- a) **Do not dismantle, open or shred cells or battery pack.**
- b) **Do not short-circuit a battery pack. Do not store battery packs haphazardly in a box or drawer where they may short-circuit each other or be short-circuited by conductive materials. When battery pack is not in use, keep it away from other metal objects, like paper clips, coins, keys, nails, screws or other small metal objects, that can make a connection from one terminal to another. Shorting the battery terminals together may cause burns or a fire.**
- c) **Do not expose battery pack to heat or fire. Avoid storage in direct sunlight.**
- d) **Do not subject battery pack to mechanical shock.**

#### SYMBOLS

	To reduce the risk of injury, user must read instruction manual
	Wear eye protection
	Wear ear protection
	Wear eye and ear protection
	Keep bystanders away

	Do not burn
	Batteries may enter water cycle if disposed improperly, which can be hazardous for ecosystem. Do not dispose of waste batteries as unsorted municipal waste.
	Do not expose to rain
	WARNING – The distance between the machine and bystanders shall be at least 15 m (50 ft)"
	WARNING – Beware of thrown objects.
	Do not use metal blades.
	WARNING – Disconnect battery before maintenance.
	Li-Ion battery This product has been marked with a symbol relating to 'separate collection' for all battery packs and battery pack. It will then be recycled or dismantled in order to reduce the impact on the environment. Battery packs can be hazardous for the environment and for human health since they contain hazardous substances.
	Trimming
	Wear protective gloves
	Wear dust mask

	Waste electrical products must not be disposed of with household waste. Please recycle where facilities exist. Check with your local authorities or retailer for recycling advice.
	Make sure the battery is removed prior to changing accessories.

## COMPONENT LIST

1.	<b>BATTERY PACK *</b>
2.	<b>BATTERY INDICATOR LIGHT</b>
3.	<b>OPERATOR PRESENCE SWITCH</b>
4.	<b>VARIABLE-SPEED TRIGGER</b>
5.	<b>ECO BUTTON</b>
6.	<b>UPPER SHAFT</b>
7.	<b>AUXILIARY HANDLE</b>
8.	<b>LOWER SHAFT</b>
9.	<b>SAFETY GUARD</b>
10.	<b>LINE CUTTER</b>
11.	<b>TRIMMER HEAD</b>
12.	<b>RELEASE TAB</b>

\* Not all the accessories illustrated or described are included in standard delivery.

## TECHNICAL DATA

Type Designation: **KG154E KG154E.X (1-designation of machinery, representative of Cordless Grass Trimmer)**

	<b>KG154E KG154E.X **</b>
Voltage	40V $\equiv$ MAX (2x20V MAX) ***
No Load Speed	6000/min
Cutting Diameter for grass trimmer	38cm
Line Diameter	Recommended 2.4mm twist line
Line Length	Recommended 4m (Dual-Exit)
Machine weight (bare tool)	2.87 kg

\*\* X=1-999,A-Z,M1-M9 they are only used for different customers, there are no safe relevant changes

between these models

\*\*\* Voltage measured without workload. Initial battery voltage reaches maximum of 20 volts. Nominal voltage is 18 volts.

## SUGGESTED BATTERIES AND CHARGERS

Category	Model	Capacity
20V Battery	KAB04	4.0Ah
	KAB14	4.0Ah
20V Charger	KAC04	4.0A

We recommend that you purchase your accessories from the same store that sold you the tool. Refer to the accessory packaging for further details. Store personnel can assist you and offer advice.

## NOISE INFORMATION

A weighted sound pressure  $L_{pA}$ : 84.5dB(A)

$K_{pA}$  3.0dB(A)

A weighted sound power  $L_{wA}$ : 92.5dB(A)

$K_{wA}$  3.0dB(A)

Wear ear protection



## VIBRATION INFORMATION

Typical weighted vibration	$a_h < 2.5m/s^2$ uncertainty $K=1.5m/s^2$
----------------------------	--

**WARNING:** The vibration emission value during actual use of the power tool can differ from the declared value depending on the ways in which the tool is used dependant on the following examples and other variations on how the tool is used:

How the tool is used and the materials being cut or drilled.

How the tool is used and the materials being cut or drilled.

The tool being in good condition and well maintained Using the correct accessory for the tool and ensuring it is sharp and in good condition.

The tightness of the grip on the handles and if any anti vibration accessories are used.

And the tool is being used as intended by its design and these instructions.

**This tool may cause hand-arm vibration syndrome if its use is not adequately managed.**

**WARNING:** To be accurate, an estimation of

exposure level in the actual conditions of use should also take account of all parts of the operating cycle such as the times when the tool is switched off and when it is running idle but not actually doing the job. This may significantly reduce the exposure level over the total working period.

Helping to minimise your vibration exposure risk.

ALWAYS use sharp chisels, drills and blades

Maintain this tool in accordance with these instructions and keep well lubricated (where appropriate)

If the tool is to be used regularly then invest in anti vibration accessories.

Avoid using tools in temperatures of 10°C or less

Plan your work schedule to spread any high vibration tool use across a number of days.

## ASSEMBLY & OPERATION



**NOTE:** Before using the tool, read the instruction book carefully.

### ASSEMBLY:

**Assembling the Auxiliary Handle(See Fig. A1,A2,A3)**

**Removing the tube plug(See Fig.B1)**

**NOTE:**Before assembling the pole, Please remove the tube plug.

**Assembling the pole(See Fig.B2)**

**Assembling the Safety Guard. (See Fig. C)**

Insert the metal bracket into the slot on the safety guard, then secure the guard in place using the screw and hex key.

**Installing and Removing the Battery Pack(See Fig. D1, D2)**

### NOTE:

- This machine will only run when 2 batteries are installed. It is recommended to use the same two batteries and charge the two batteries at the same time.
- When two batteries are used with different amp hours or charge level, the machine will run to the lowest common denominator.
- It is recommended that using 4.0Ah or above battery pack for better performance and longer run time.

**Checking the battery charge condition(See Fig. D3)**

**NOTE:** Fig. D3 only applies for the battery pack with battery indicator light.

**Charging the battery pack(See Fig. D4)**

### NOTE:

- The batteries are shipped uncharged. Each battery

must be fully charged before the first use.

- Always fully charge the two batteries at same time. More details can be found in charger's manual.

### Battery power indicator on the machine(See Fig. D5)

See details in BATTERY STATUS section

### OPERATION:

#### To start (See Fig. E)

 **WARNING!** The cutting head continues to rotate after the trimmer has been switched off; wait until it has completely stopped then lay down the tool. Press the lock-off button first, then press the switch trigger to start the machine.

#### ECO Speed (See Fig. F)

For longer run time, press the ECO button and switch trigger, then your machine will operate at a low speed

#### Trimming (See Fig.G)

#### Bump feed(See Fig. H)

### Assembling and removing the trimmer head (See Fig. I)

Insert the hex key into the hole and rotate the trimmer head until it stops in a locked position. Then, rotate counterclockwise to remove it, and clockwise to assemble it

#### Winding the trimmer line (See Fig. J1,J2)

**NOTE:** The spool must be wound while inside the trimmer head. The spool cannot be wound with line, then installed into the trimmer head

### BATTERY STATUS (See Fig. D5)

Before starting or after use, press the button beside the power indicator light on the machine to check the battery capacity. During operation, the battery capacity will be indicated automatically by the battery power indicator.

The indicator constantly senses and displays the battery condition as follows.

For the machine with 2 battery packs with different power, the power indicator light displays the battery condition with the lower one of the two batteries.

Battery power indicator status	Battery condition
Five green lights (  ) are illuminated.	The two batteries are in a highly charged condition.

Two, three or four green lights are illuminated.	The two batteries have a remaining charge. The more lights are illuminated, the more battery capacity.
Only one green light (  ) is illuminated.	At least one battery is almost depleted and needs to be charged.
No light is illuminated.	At least one battery is not fully installed or battery may be defective.
Only one light is flashing twice per cycle	At least one battery is over discharged (please refer to the battery charge condition), please recharge the two batteries at once before use again or storage.
Only one light is flashing three times per cycle.	At least one battery is hot, wait for them cool down before start again.
Only one light is flashing four times per cycle.	The machine is over load. Raise the cutting height or push slowly

## OPERATION INSTRUCTIONS

 **Warning! The charger and battery pack are specially designed to work together so do not attempt to use any other devices. Never insert or allow metallic objects into your charger or battery pack connections because of an electrical failure and hazard will occur.**

### 1. Bump-line feed system (See Fig. H)

The trimmer is equipped with a bump-line system. Just bump the trimmer head while the machine is running, new line will feed out.

### 2. Winding the trimmer line (See Fig.J1,J2)

Insert the replacement line through the eyelet and feed it through the other side. Ensure both ends of the line are even on each end of the trimmer head (recommended 7") and cut the line. Turn the dial clockwise to wind the line around the spool until about 7.5" remains on either side.

## STORING YOUR GRASS TRIMMER

 **Always remove the battery pack from your trimmer after use.**

To store your GRASS trimmer

The trimmer is provided with a hanging slot for storing the trimmer on the wall. (See Fig. K)  
 Store in a dry place where the trimmer and battery can be protected from damage.

## MAINTENANCE



**Always remove the battery pack from your trimmer after use.**  
**Always check the product prior to being used for any damage.**

After use, disconnect the battery from the tool and check for damage.  
 Your power tool requires no additional lubrication or maintenance. There are no user serviceable parts in your power tool. Never use water or chemical cleaners to clean your power tool. Wipe clean with a dry cloth.  
 Always store your power tool in a dry room temperature location. Keep the motor ventilation slots clean. Keep all working controls free of dust.

## TROUBLESHOOTING

The following table gives problems and actions that you can perform if your machine does not operate correctly.



**Warning: Switch the machine off and remove the battery prior to any troubleshooting**

Problems	Possible Causes	Corrective Action
Trimmer fails to operate.	Battery discharged. Battery too hot/cold. Motor is broken. Internal wiring of machine damaged.	Recharge battery; also see the content in charger manual. Allow to cool/warm. Contact Service Agent. Contact Service Agent.
Trimmer runs intermittently.	Motor is broken. Battery not fully charged. On/Off switch defective.	Contact Service Agent. Recharge battery. Contact Service Agent.
Excessive vibrations/noise.	Machine defective. Line spool is not wound well.	Contact Service Agent. Rewind the line. See "To fit spool and line assembly."
Cutting time per battery charge too short.	Battery has not been used for long period or only charged for short term. Grass too high. Battery defective.	Fully charge battery; also see the content in charger manual. Cut in stages. Replace the battery.
Machine does not cut	Line broken. Battery not fully charged. Motor is broken (speed is too low). Grass entangled around cutting head	Replace the line. Recharge battery; also see the content in charger manual. Contact Service Agent. Remove grass.
Continuous lighting of the battery charge indicator. No charging procedure possible.	Battery not (properly) inserted. Battery contacts contaminated. Battery defective.	Properly insert battery into battery charger. Clean the battery contacts or replace the battery. Replace the battery.
Battery charge indicator does not light up.	Plug of battery charger not plugged in (properly). Socket outlet, mains cable or battery charger defective.	Insert mains plug (fully) into the socket outlet. Check the mains voltage; have the battery charger checked by an authorized after-sales service agent.

# ENVIRONMENTAL PROTECTION



Waste electrical products must not be disposed of with household waste. Please recycle where facilities exist. Check with your local authorities or retailer for recycling advice.

Deputy Chief Engineer, Testing & Certification  
Positec Technology (China) Co., Ltd  
18, Dongwang Road, Suzhou Industrial  
Park, Jiangsu 215123, P. R. China

## DECLARATION OF CONFORMITY

We,  
Positec Germany GmbH  
Postfach 32 02 16, 50796 Cologne, Germany

On behalf of Positec declare that the product,  
Description **Cordless BL Grass Trimmer**  
Type **KG154E KG154E.X (1-designation of machinery, representative of Cordless Grass Trimmer)**  
Function **cutting grass and similar soft vegetation and for trimming grass edges**

Complies with the following Directives:  
**2006/42/EC, 2014/30/EU, 2011/65/EU & (EU)2015/863, 2000/14/EC amended by 2005/88/EC**

2000/14/EC amended by 2005/88/EC:  
- Conformity Assessment Procedure as per **Annex VI**  
- Measured Sound Power Level **93dB (A)**  
- Declared Guaranteed Sound Power Level **96dB (A)**

The notified body involved  
Name: **Intertek Deutschland GmbH (notified body 0905)**  
Address: **Stangenstraße 1, 70771 LEINFELDEN-ECHTERDINGEN**

Standards conform to  
**EN 62841-1, FprEN IEC 62841-4-4:2020+FprAA:2021-02, EN 62233, EN ISO 3744, EN IEC 55014-1, EN IEC 55014-2, EN IEC 63000**

The person authorized to compile the technical file,  
Name **Marcel Filz**  
Address **Positec Germany GmbH**  
Postfach 32 02 16, 50796 Cologne, Germany



# INHALTSVERZEICHNIS

Einführung.....	16
Sicherheitshinweise.....	17
Komponenten.....	21
Spezifikationen.....	21
Montage Und Bedienung.....	22
Wartung.....	23
Störungsbehebung.....	24
Umweltschutz.....	24
Konformitätserklärung.....	25

## EINFÜHRUNG

16 Sehr geehrter Kunde,

Vielen Dank, dass Sie dieses Kress-Produkt gekauft haben. Wir sind bestrebt, qualitativ hochwertige Produkte zu entwickeln, um Ihren Anforderungen im Bereich Rasen und Garten gerecht zu werden.

Die Marke Kress steht für erstklassigen Service. Wenn Sie im Laufe der Jahre Fragen oder Bedenken zu Ihrem Produkt haben, wenden Sie sich bitte an Ihren Einkaufsstandort oder an unseren Kundenservice.

Wir sind zuversichtlich, dass Sie in den kommenden Jahren die Arbeit mit Ihrem Kress-Produkt genießen werden.

## BESTIMMUNGSGEMÄSSER GEBRAUCH

Das Gerät ist bestimmt für das Schneiden von Gras und Unkraut unter Büschen sowie an Böschungen und Kanten, die mit dem Rasenmäher nicht erreicht werden können.

# EINFÜHRUNG PRODUKTSICHERHEIT ALLGEMEINE SICHERHEITSHINWEISE FÜR ELEKTROWERKZEUGE



**WARNUNG!** Machen Sie sich mit allen Sicherheitswarnungen, Anweisungen, Abbildungen und Spezifikationen vertraut, die mit diesem Elektrowerkzeug geliefert werden.

Die Nichtbeachtung der unten aufgeführten Anweisungen kann in elektrischen Schlägen, Feuer und/oder schweren Verletzungen resultieren.

**Bewahren Sie alle Sicherheitshinweise und Anweisungen für die Zukunft auf.**

Der in den Sicherheitshinweisen verwendete Begriff „Elektrowerkzeug“ bezieht sich auf akkubetriebene Elektrowerkzeuge (ohne Netzkabel).

## 1) Arbeitsplatzsicherheit

- a) Halten Sie Ihren Arbeitsbereich sauber und gut beleuchtet. Unordnung oder unbeleuchtete Arbeitsbereiche können zu Unfällen führen.
- b) Arbeiten Sie mit dem Elektrowerkzeug nicht in explosionsgefährdeter Umgebung, in der sich brennbare Flüssigkeiten, Gase oder Stäube befinden. Elektrowerkzeuge erzeugen Funken, die den Staub oder die Dämpfe entzünden können.
- c) Halten Sie Kinder und andere Personen während der Benutzung des Elektrowerkzeugs fern. Bei Ablenkung können Sie die Kontrolle über das Gerät verlieren.

## 2) Elektrische Sicherheit

- a) Der Anschlussstecker des Elektrowerkzeuges muss in die Steckdose passen. Der Stecker darf in keiner Weise verändert werden. Verwenden Sie keine Adapterstecker gemeinsam mit schutzgeerdeten Elektrowerkzeugen. Unveränderte Stecker und passende Steckdosen verringern das Risiko eines elektrischen Schlages.
- b) Vermeiden Sie Körperkontakt mit geerdeten Oberflächen wie von Rohren, Heizungen, Herden und Kühlschränken. Es besteht ein erhöhtes Risiko durch elektrischen Schlag, wenn Ihr Körper geerdet ist.
- c) Halten Sie Elektrowerkzeuge von Regen oder Nässe fern. Das Eindringen von Wasser in ein Elektrowerkzeug erhöht das Risiko eines elektrischen Schlages.
- d) Zweckentfremden Sie das Kabel nicht, um das Elektrowerkzeug zu tragen, aufzuhängen oder um den Stecker aus der Steckdose zu ziehen. Halten Sie das Kabel fern von Hitze, Öl, scharfen Kanten oder sich bewegenden Geräteteilen. Beschädigte oder verwickelte

Kabel erhöhen das Risiko eines elektrischen Schlages.

- e) Wenn Sie mit einem Elektrowerkzeug im Freien arbeiten, verwenden Sie nur Verlängerungskabel, die auch für den Außenbereich geeignet sind. Die Anwendung eines für den Außenbereich geeigneten Verlängerungskabels verringert das Risiko eines elektrischen Schlages.
  - f) Wenn der Betrieb des Elektrowerkzeuges in feuchter Umgebung nicht vermeidbar ist, verwenden Sie einen Fehlerstromschutzschalter. Der Einsatz eines Fehlerstromschutzschalters vermindert das Risiko eines elektrischen Schlages.
- ## 3) Sicherheit von Personen
- a) Seien Sie aufmerksam, achten Sie darauf, was Sie tun, und gehen Sie mit Vernunft an die Arbeit mit einem Elektrowerkzeug. Benutzen Sie kein Elektrowerkzeug, wenn Sie müde sind oder unter dem Einfluss von Drogen, Alkohol oder Medikamenten stehen. Ein Moment der Unachtsamkeit beim Gebrauch des Elektrowerkzeuges kann zu ernsthaften Verletzungen führen.
  - b) Tragen Sie persönliche Schutzausrüstung und immer eine Schutzbrille. Das Tragen persönlicher Schutzausrüstung, wie Staubmaske, rutschfeste Sicherheitsschuhe, Schutzhelm oder Gehörschutz, je nach Art und Einsatz des Elektrowerkzeuges, verringert das Risiko von Verletzungen.
  - c) Vermeiden Sie eine unbeabsichtigte Inbetriebnahme. Vergewissern Sie sich, dass das Elektrowerkzeug ausgeschaltet ist, bevor Sie es an den Akku anschließen, es aufnehmen oder tragen. Wenn Sie beim Tragen des Elektrowerkzeuges den Finger am Schalter haben oder das Gerät eingeschaltet an die Stromversorgung anschließen, kann dies zu Unfällen führen.
  - d) Entfernen Sie Einstellwerkzeuge oder Schraubenschlüssel, bevor Sie das Elektrowerkzeug einschalten. Ein Werkzeug oder Schlüssel, der sich in einem drehenden Geräteteil befindet, kann zu Verletzungen führen.
  - e) Vermeiden Sie eine abnormale Körperhaltung. Sorgen Sie für einen sicheren Stand und halten Sie jederzeit das Gleichgewicht. Dadurch können Sie das Elektrowerkzeug in unerwarteten Situationen besser kontrollieren.
  - f) Tragen Sie geeignete Kleidung. Tragen Sie keine weite Kleidung oder Schmuck. Halten Sie Haare und Kleidung fern von sich bewegenden Teilen. Lockere Kleidung, Schmuck oder lange Haare können von sich bewegenden Teilen erfasst werden.
  - g) Wenn Staubabsaug- und -auffangeinrichtungen montiert werden können, vergewissern Sie sich, dass diese angeschlossen sind und richtig verwendet werden. Verwendung einer Staubabsaugung

kann Gefährdungen durch Staub verringern.

- h) Vermeiden Sie, durch die häufige Nutzung des Werkzeugs in einen Trott zu verfallen und Prinzipien für die Werkzeugsicherheit zu ignorieren.** Eine unachtsame Aktion kann im Bruchteil einer Sekunde zu schweren Verletzungen führen.
- 4) Verwendung und Behandlung des Elektrowerkzeuges**
- a) Überlasten Sie das Gerät nicht. Verwenden Sie für Ihre Arbeit das dafür bestimmte Elektrowerkzeug.** Mit dem passenden Elektrowerkzeug arbeiten Sie besser und sicherer im angegebenen Leistungsbereich.
- b) Benutzen Sie kein Elektrowerkzeug, dessen Schalter defekt ist.** Ein Elektrowerkzeug, das sich nicht mehr ein- oder ausschalten lässt, ist gefährlich und muss repariert werden.
- c) Entfernen Sie den Akku, bevor Sie Geräteeinstellungen vornehmen, Zubehörteile wechseln oder das Gerät weglegen.** Diese Vorsichtsmaßnahme verhindert den unbeabsichtigten Start des Elektrowerkzeuges.
- d) Bewahren Sie unbenutzte Elektrowerkzeuge außerhalb der Reichweite von Kindern auf. Lassen Sie Personen das Gerät nicht benutzen, die mit diesem nicht vertraut sind oder diese Anweisungen nicht gelesen haben.** Elektrowerkzeuge sind gefährlich, wenn Sie von unerfahrenen Personen benutzt werden.
- e) Pflegen Sie Elektrowerkzeuge mit Sorgfalt. Kontrollieren Sie, ob bewegliche Teile einwandfrei funktionieren und nicht klemmen, ob Teile gebrochen oder so beschädigt sind, dass die Funktion des Elektrowerkzeuges beeinträchtigt ist. Lassen Sie beschädigte Teile vor dem Einsatz des Gerätes reparieren. Viele Unfälle haben ihre Ursache in schlecht gewarteten Elektrowerkzeugen.**
- f) Halten Sie Schneidwerkzeuge scharf und sauber.** Sorgfältig gepflegte Schneidwerkzeuge mit scharfen Schneidkanten verkleben sich weniger und sind leichter zu führen.
- g) Verwenden Sie Elektrowerkzeug, Zubehör, Einsatzwerkzeuge usw. entsprechend diesen Anweisungen. Berücksichtigen Sie dabei die Arbeitsbedingungen und die auszuführende Tätigkeit.** Der Gebrauch von Elektrowerkzeugen für andere als die vorgesehenen Anwendungen kann zu gefährlichen Situationen führen.
- h) Halten Sie die Griffe trocken, sauber und frei von Öl und Fett. Rutschige Griffe und Oberflächen unterbinden die sichere Bedienbarkeit und Kontrolle über das Werkzeug in unerwarteten Situationen.**
- 5) Verwendung und Behandlung des Akkuwerkzeugs**
- a) Laden Sie die Akkus nur in Ladegeräten auf, die vom Hersteller empfohlen werden. Für ein Ladegerät, das für eine bestimmte Art von**

**Akkus geeignet ist, besteht Brandgefahr, wenn es mit anderen Akkus verwendet wird.**

- b) Verwenden Sie nur die dafür vorgesehenen Akkus in den Elektrowerkzeugen.** Der Gebrauch von anderen Akkus kann zu Verletzungen und Brandgefahr führen.
- c) Halten Sie den nicht benutzten Akku fern von Büroklammern, Münzen, Schlüsseln, Nägeln, Schrauben oder anderen kleinen Metallgegenständen, die eine Überbrückung der Kontakte verursachen könnten.** Ein Kurzschluss zwischen den Akkukontakten kann Verbrennungen oder Feuer zur Folge haben.
- d) Bei falscher Anwendung kann Flüssigkeit aus dem Akku austreten. Vermeiden Sie den Kontakt damit. Bei zufälligem Kontakt mit Wasser abspülen. Wenn die Flüssigkeit in die Augen kommt, nehmen Sie zusätzlich ärztliche Hilfe in Anspruch. Austretende Akkuflüssigkeit kann zu Hautreizungen oder Verbrennungen führen.**
- e) Verwenden Sie kein Akkupack oder Werkzeug, das beschädigt ist.** Beschädigte oder modifizierte Akkus können unvorhersehbare Reaktionen auslösen und zu Bränden, Explosionen oder Verletzungen führen.
- f) Setzen Sie das Akkupack oder Werkzeug keinem Feuer oder übermäßig hohen Temperaturen aus. Die Belastung durch Feuer oder Temperaturen über 130 °C kann zur Explosion führen.**
- g) Befolgen Sie alle Ladeanweisungen, und laden Sie das Akkupack oder Werkzeug nicht außerhalb des in den Anweisungen festgelegten Temperaturbereichs auf. Ein unsachgemäßer Ladevorgang oder Temperaturen außerhalb des festgelegten Bereichs können den Akku schädigen und die Brandgefahr erhöhen.**
- 6) Service**
- a) Lassen Sie Ihr Elektrowerkzeug nur von qualifiziertem Fachpersonal und nur mit Original-Ersatzteilen reparieren. Damit wird sichergestellt, dass die Sicherheit des Gerätes erhalten bleibt.**
- b) Führen Sie niemals Wartungsarbeiten an beschädigten Akkus durch. Die Wartung von Akkupacks darf nur vom Hersteller selbst oder autorisierten Dienstleistern durchgeführt werden.**

## SICHERHEITSHINWEISE FÜR RASENTRIMMER













- a) Vermeiden Sie die Nutzung der Maschine bei schlechtem Wetter, besonders wenn die Gefahr eines Blitzschlags besteht.** Dadurch verringert sich das Risiko, vom Blitz getroffen zu werden.
- b) Inspizieren Sie den Bereich, in dem das Gerät eingesetzt werden soll, gründlich auf Wildtiere.** Wildtiere können während des Betriebs durch das Gerät verletzt werden.

- c) **Untersuchen Sie den Bereich, in dem das Gerät eingesetzt werden soll, gründlich und entfernen Sie alle Steine, Stöcke, Drähte, Knochen und andere Fremdkörper.** Herumgeschleuderte Gegenstände können zu Körperverletzungen führen.
- d) **Vergewissern Sie sich vor jeder Benutzung des Gerätes durch eine Sichtprüfung, dass das Messer oder die Klinge und die Messer- oder Klingenbaugruppe nicht beschädigt sind.** Beschädigte Teile erhöhen das Verletzungsrisiko.
- e) **Befolgen Sie die Anweisungen zum Wechseln des Zubehörs.** Unsachgemäß angezogene Muttern oder Schrauben zur Befestigung der Klinge können entweder die Klinge beschädigen oder dazu führen, dass sie sich löst.
- f) **Die Nenndrehzahl der Klinge muss mindestens gleich der auf dem Gerät angegebenen Höchstdrehzahl sein.** Klingen, die schneller als ihre Nenndrehzahl laufen, können zerbrechen und weggeschleudert werden.
- g) **Tragen Sie Augen-, Ohren-, Kopf- und Handschutz.** Angemessene Schutzausrüstung verringert Verletzungen durch umherfliegende Trümmer oder versehentlichen Kontakt mit dem Trimmerfaden oder der Klinge.
- h) **Tragen Sie bei der Bedienung des Gerätes immer Sicherheitsschuhe.** Benutzen Sie das Gerät nicht barfuß oder mit offenen Sandalen. Dadurch wird die Gefahr von Fußverletzungen durch Kontakt mit einem sich bewegenden Messer, einem Trimmerfaden oder einer Klinge verringert.
- i) **Tragen Sie bei der Bedienung des Gerätes immer lange Hosen.** Unbedeckte Haut erhöht die Wahrscheinlichkeit von Verletzungen durch weggeschleuderte Gegenstände.
- j) **Halten Sie Unbeteiligte während des Betriebs des Gerätes fern.** Herausgeschleuderte Fremdkörper können zu schweren Verletzungen führen.
- k) **Benutzen Sie bei der Bedienung des Gerätes immer zwei Hände.** Halten Sie das Gerät mit beiden Händen, um einen Kontrollverlust zu vermeiden.
- l) **Halten Sie das Gerät nur an den isolierten Griffflächen, da der Trimmerfaden oder die Klinge versteckte Kabel berühren können.** Wenn der Trimmerfaden oder die Klingen mit einer spannungsführenden Leitung in Berührung kommen, können freiliegende Metallteile des Gerätes unter Spannung geraten und der Bediener kann einen Stromschlag erleiden.
- m) **Achten Sie immer auf einen festen Stand und bedienen Sie das Gerät nur, wenn Sie auf dem Boden stehen.** Rutschige oder instabile Oberflächen können zu einem Verlust des Gleichgewichts oder der Kontrolle über das Gerät führen.
- n) **Benutzen Sie das Gerät nicht an übermäßig steilen Hängen.** Dies verringert das Risiko von Kontrollverlust, Ausrutschen und Stürzen, die zu Verletzungen führen können.
- o) **Achten Sie bei der Arbeit an Hängen immer auf einen sicheren Stand, arbeiten Sie immer quer über Hänge, niemals bergauf oder bergab, und seien Sie vorsichtig bei Richtungsänderung.** Dies verringert das Risiko von Kontrollverlust, Ausrutschen und Stürzen, die zu Verletzungen führen können.
- p) **Halten Sie während des Betriebs des Gerätes alle Körperteile vom Messer, dem Trimmerfaden oder der Klinge fern.** Vergewissern Sie sich vor dem Starten des Gerätes, dass das Messer, der Trimmerfaden oder die Klinge nicht irgendetwas berührt. Ein Moment der Unachtsamkeit bei der Bedienung des Gerätes kann Ihnen selbst oder anderen Verletzungen zufügen.
- q) **Betreiben Sie das Gerät nicht über Hüfthöhe.** Dies verhindert den unbeabsichtigten Kontakt von Messer oder Klinge und ermöglicht eine bessere Kontrolle über das Gerät in unerwarteten Situationen.
- r) **Achten Sie beim Schneiden von Gestrüpp oder Schösslingen, die unter Spannung sind, auf das Zurückspringen.** Wenn die Spannung in den Holzfasern gelöst wird, kann das Gestrüpp oder der Schössling den Bediener treffen bzw. das Gerät außer Kontrolle bringen.
- s) **Seien Sie beim Schneiden von Gestrüpp und Schösslingen äußerst vorsichtig.** Das dünne Material kann sich in der Klinge verfangen und in Ihre Richtung gepeitscht werden oder Sie aus dem Gleichgewicht bringen.
- t) **Behalten Sie die Kontrolle über das Gerät und berühren Sie nicht die Messer, Trimmerfaden oder Klingen sowie andere gefährliche, sich drehende Teile, während diese noch in Bewegung sind.** Dadurch wird die Verletzungsgefahr durch sich bewegende Teile verringert.
- u) **Tragen Sie das Gerät im ausgeschalteten Zustand und von Ihrem Körper weg.** Die richtige Handhabung des Gerätes verringert die Wahrscheinlichkeit eines versehentlichen Kontakts mit einem sich bewegenden Messer, einem Trimmerfaden oder einer Klinge.
- v) **Bringen Sie beim Transport oder der Lagerung des Gerätes immer die Schutzabdeckung der Metallklingen an.** Die richtige Handhabung des Gerätes verringert die Wahrscheinlichkeit eines versehentlichen Kontakts mit der Klinge.
- w) **Verwenden Sie nur die vom Hersteller angegebenen Ersatzteile für Messer, Trimmerfaden, Schneidköpfe und Klingen.** Falsche Ersatzteile können das Risiko von Brüchen und Verletzungen erhöhen.
- x) **Vergewissern Sie sich, dass bei der Beseitigung von Materialstaus oder bei Wartungsarbeiten am Gerät der Schalter ausgeschaltet und der Akku entfernt ist.** Unerwartetes Einschalten des Gerätes beim Beseitigen von eingeklemmtem Material oder bei Wartungsarbeiten kann zu schweren Verletzungen führen.

# BATTERIESICHERHEIT SICHERHEIT HINWEISE FÜR AKKUPACK

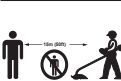
- a) Zellen bzw. Akkupack nicht zerlegen, öffnen oder mutwillig zerstören.
- b) Akkupack nicht kurzschließen. Akkupacks nicht wahllos in einer Schachtel oder Schublade aufbewahren, wo sie einander kurzschließen oder durch andere leitfähige Materialien kurzgeschlossen werden könnten. Bei Nichtverwendung des Akkupacks ist dieses von Metallgegenständen fernzuhalten, wie etwa Büroklammern, Münzen, Nägeln, Schrauben oder anderen kleinen Metallgegenständen, wo sich die Batterieklemmen berühren könnten. Das Kurzschließen der Batterieklemmen kann Verbrennungen bzw. einen Brand verursachen.
- c) Zellen bzw. Akkupacks nicht Hitze oder Feuer aussetzen. Lagerung in direktem Sonnenlicht vermeiden.
- d) Akkupack nicht mechanischen Stößen aussetzen.
- e) Im Fall, dass Flüssigkeit aus dem Akku austritt, darf diese nicht in Kontakt mit der Haut oder den Augen kommen. Sollte dies dennoch geschehen, den betroffenen Bereich sofort mit viel Wasser spülen und einen Arzt aufsuchen.
- f) Akkupack sauber und trocken halten.
- g) Sollten die Klemmen des Akkupacks schmutzig werden, diese mit einem sauberen, trockenen Tuch abwischen.
- h) Akkupack muss vor Gebrauch aufgeladen werden. Beachten Sie die Gebrauchsanweisungen des Ladegerätes.
- i) Akkupack bei Nichtverwendung nicht im Ladegerät aufbewahren.
- j) Nach längerer Lagerung längerer Lagerung des Akkus ist es eventuell notwendig den Akkupack mehrere Male mehrere Male aufzuladen und zu entladen, um eine optimale Leistung zu erhalten.
- k) Nur mit dem von Kress bezeichneten Ladegerät aufladen. Kein Ladegerät verwenden, das nicht ausdrücklich für den Gebrauch mit dem Gerät vorgesehen ist.
- l) Kein Akkupack verwenden, das nicht für den Gebrauch mit dem Gerät vorgesehen ist.
- m) Akkupacks von Kindern fernhalten.
- n) Die originalen Produktunterlagen zum späteren Nachschlagen aufbewahren.
- o) Den Akku bei Nichtverwendung aus dem Gerät nehmen.
- p) Ordnungsgemäß entsorgen.
- q) Verwenden Sie keine Akkupacks anderer Hersteller, Größe oder Typen.
- r) Halten Sie den Akku von Mikrowellen und hohem Druck fern.

## SYMBOLE

	Zur Reduzierung der Verletzungsgefahr bitte die Bedienungsanleitung durchlesen
	Augenschutz tragen.
	Gehörschutz tragen.
	Tragen Sie Augen- und Gehörschutz
	Halten Sie einen Sicherheitsabstand zu Unbeteiligten ein.
	Nicht verbrennen
	Wenn die Akkus unsachgemäß behandelt wird, kann sie in den Wasserkreislauf gelangen und das Ökosystem schädigen. Entsorgen Sie verbrauchte Akkus nicht über den Hausmüll.
	Vor Regen schützen
	ACHTUNG - Der Abstand zwischen dem Gerät und umstehenden Personen muss mindestens 15 m (50 Fuß) betragen.
	ACHTUNG - Vorsicht vor weggeschleuderten Gegenständen.
	Verwenden Sie keine Metallklingen.
	ACHTUNG - Vor der Wartung ist der Akku abzuklemmen.

	<p>Lithium-Ionen-Akku: Dieses Produkt wurde mit einem Symbol markiert, das sich auf die 'gesonderte Sammlung' aller Akkupacks und Akkus bezieht. Es wird anschließend recycelt oder demontiert, um die Beeinträchtigung der Umwelt zu verringern. Akkupacks können die Umwelt und menschliche Gesundheit beeinträchtigen, da diese schädliche Substanzen enthalten.</p>
	Trimmen
	Schutzhandschuhe tragen
	Staubschutzmaske tragen.
	Stellen Sie sicher, dass der Akku vor dem Wechseln des Zubehörs entfernt wird.
	Stellen Sie sicher, dass der Akku vor dem Wechseln des Zubehörs entfernt wird.

## KOMPONENTEN

1. **AKKUPACK \***
2. **AKKU-LADESTANDSANZEIGE**
3. **BEDIENER-ANWESENHEITSSCHALTER**
4. **SENSIBLER SCHALTHEBEL**
5. **ECO-TASTE**
6. **OBERER GERÄTETEIL**
7. **ZUSATZHANDGRIFF**
8. **UNTERER GERÄTETEIL**
9. **SICHERHEITSSCHUTZ**
10. **ABLÄNGMESSER**
11. **TRIMMERKOPF**
12. **MANUELLE FADENVERLÄNGERUNG**

\* Abgebildetes oder beschriebenes Zubehör gehört teilweise nicht zum Lieferumfang.

## TECHNISCHE DATEN

Typ **KG154E KG154E.X (1-Bezeichnung der Maschine, Repräsentativ für den den Akku Rasentrimmer)**

	<b>KG154E KG154E.X **</b>
Spannung	40 V $\overline{\text{---}}$ MAX (2x20V MAX) ***
Leerlaufenndrehzahl	6000/min
Rasenmäher-Schnittdurchmesser	38cm
Fadenstärke	Empfohlene 2,4-mm-Drehlinie
Linienlänge	Max.4m (zweifacher Ausgang)
Gewicht (Ohne Akku)	2.87kg

\*\* X=1-99, A-Z, M1-M9 kennzeichnet verschiedene Modelvarianten, es gibt keine sicherheitsrelevanten Veränderungen zwischen diesen Modellen.

\*\*\*Spannung ohne Arbeitslast gemessen. Anfangsakkuspannung erreicht maximal 20 Volt. Nennspannung ist 18 Volt.

## EMPFOHLENE AKKUS UND LADEGERÄTE

Kategorie	Modell	Kapazität
20V Akku	KAB04	4.0Ah
	KAB14	4.0Ah
20V Ladegerät	KAC04	4.0A

Wir empfehlen, dass Sie Ihr Zubehör in dem Geschäft kaufen, in dem Sie das Werkzeug verkaufen. Weitere Einzelheiten entnehmen Sie bitte in der Zubehörverpackung. Das Ladenpersonal kann Ihnen behilflich sein und Ratschläge anbieten.

## INFORMATIONEN ÜBER LÄRM

Gewichteter Schalldruck	$L_{pA}$ :84.5 dB(A)
$K_{pA}$	3.0 dB(A)
Gewichtete Schalleistung	$L_{wA}$ :92.5 dB(A)
$K_{wA}$	3.0 dB(A)

Tragen Sie einen Gehörschutz.



# INFORMATIONEN ÜBER VIBRATIONEN

Typischer gewichteter Vibrationswert  $a_n < 2.5 \text{ m/s}^2$

Unsicherheit  $K = 1.5 \text{ m/s}^2$

Der Schwingungsgesamtwert kann zum Vergleichen eines Werkzeugs mit einem anderen verwendet werden, ebenso für eine vorläufige Beurteilung von Belastungen.

**! WARNUNG:** Der Vibrationsemissionswert während des tatsächlichen Gebrauchs des Elektrowerkzeugs kann vom angegebenen Wert abweichen, je nachdem, wie das Werkzeug gemäß folgender Beispiele und anderweitiger Verwendungsmöglichkeiten eingesetzt wird: Die Verwendung des Werkzeugs und die Art, wie die Materialien geschnitten oder angebohrt werden. Das Werkzeug ist in gutem Zustand und gut gepflegt. Verwendung des richtigen Zubehörs für das Werkzeug und Gewährleistung seiner Schärfe und seines guten Zustands. Die Festigkeit der Handgriffe und ob Antivibrationszubehör verwendet wird. Und ob das verwendete Werkzeug dem Design und diesen Anweisungen entsprechend verwendet wird.

**Wird dieses Werkzeug nicht angemessen gehandhabt, kann es ein Hand-Arm-Vibrationssyndrom erzeugen.**

**! WARNUNG:** Um genau zu sein, sollte ein Abschätzung des Belastungsgrades aller Arbeitsabschnitte während tatsächlicher Verwendung berücksichtigt werden, z.B. die Zeiten, wenn das Werkzeug ausgeschaltet ist, und wenn es sich im Leerlauf befindet und eigentlich nicht eingesetzt wird. Auf diese Weise kann der Belastungsgrad während der gesamten Arbeitszeit wesentlich gemindert werden. Minimieren Sie Ihr Risiko, dem Sie bei Vibrationen ausgesetzt sind. Pflegen Sie dieses Werkzeug diesen Anweisungen entsprechend und achten Sie auf eine gute Einfettung (wo erforderlich). Bei regelmäßiger Verwendung dieses Werkzeugs sollten Sie in Antivibrationszubehör investieren. Vermeiden Sie die Verwendung von Werkzeugen bei Temperaturen von 10 °C oder weniger. Machen Sie einen Arbeitsplan, um die Verwendung von hochvibrierenden Werkzeugen auf mehrere Tage zu verteilen.

## MONTAGE UND BEDIENUNG



**HINWEIS:** Lesen Sie das Handbuch vor Inbetriebnahme des Werkzeugs sorgfältig durch

### MONTAGE:

**Montage des zusätzlichen Handgriffs(Siehe Abb. A1,A2,A3)**

**Abnehmen des Rohrsteckers(Siehe Abb.B1)**

**HINWEIS:** Bevor Sie die Stange montieren, entfernen Sie bitte zuerst den Schutz des Rohrsteckers am Gerät.

**Zusammenbau des Stiels(Siehe Abb.B2)**

**Montage der Schutzhaube(Siehe Abb. C)**

Setzen Sie die Metallklammer in den Schlitz der Schutzvorrichtung ein und befestigen Sie die Schutzvorrichtung mit Schrauben und einem Sechskantschlüssel.

**Anbringen Und Entfernen Des Akkus(Siehe Abb. D1, D2)**

#### HINWEIS:

- Dieser Rasentrimmer kann nur mit 2 installierten Akkus betrieben werden. Bitte verwenden Sie immer zwei gleiche Akkus und laden Sie diese gleichzeitig auf.
- Bei Verwendung von zwei Batterien mit unterschiedlichen Amperestunden oder Ladezuständen läuft die Maschine mit dem kleinsten gemeinsamen Nenner.
- Ein 4.0Ah oder höherer Akku wird für eine bessere Leistung und längere Laufzeit empfohlen.

**Prüfen des Akkuladestands(Siehe Abb. D3)**

**HINWEIS:** Abb D3 gilt nur für das Akkupack mit Akkustandanzeige.

**Aufladen des Akkupacks(Siehe Abb. D4)**

#### HINWEIS:

- Das Akkupack wird mit geringer Ladung geliefert. Der Akku muss vor der ersten Nutzung vollständig geladen werden.
- Laden Sie die beiden Akkus stets gleichzeitig auf. Weitere Details finden Sie im Handbuch des Ladegeräts.

**Akku-Ladestandanzeige an der Maschine(Siehe Abb. D5)**

Details siehe Abschnitt BATTERIELADEZUSTAND.

### BETRIEB:

**So starten(Siehe Abb. E)**



**! WARNUNG!** Der Schneidkopf dreht sich auch nachdem der Schalthebel losgelassen wurde

noch weiter. Schützen Sie sich vor Verletzungen!“

### ECO-Geschwindigkeit(Siehe Abb. F)

Um die Laufzeit zu verlängern, drücken Sie die ECO-Taste und betätigen Sie den Auslöser. Die Maschine läuft dann mit niedriger Geschwindigkeit.

### Trimmen (Siehe Abb.G)

### BStoßvorschub / Bump-Feed(Siehe Abb. H) Montage und Demontage des Trimmerkopfes (Siehe Abb. I)

Führen Sie einen Inbusschlüssel in das Loch ein und drehen Sie den Trimmerkopf bis zum Anschlag in der verriegelten Position. Entfernen Sie ihn dann, indem Sie ihn gegen den Uhrzeigersinn drehen, und bauen Sie ihn dann zusammen, indem Sie ihn im Uhrzeigersinn drehen

### Die Trimmerfaden aufwickeln (Siehe Abb. J1,J2)

**HINWEIS:** Die Spule muss aufgewickelt werden, während sie im Trimmerkopf eingesetzt ist. Extern nachgelegte Spulen führen unweigerlich zu Problemen

### STATUSANZEIGEN DER BATTERIE (Siehe Abb. D5)

Betätigen Sie vor Beginn oder nach Beendigung der Nutzung die Taste auf dem Gerät neben der Strom-Signalleuchte, um die Batteriekapazität zu überprüfen. Während des Betriebs wird die Batteriekapazität automatisch auf der Ladezustandsanzeige der Batterie angezeigt. Die Anzeige überprüft die Batterie durchgehend und zeigt den Batteriezustand wie folgt an. Bei einem Gerät mit 2 Batteriepacks mit unterschiedlichem Ladezustand zeigt die Ladezustandsanzeige der Batterie den Zustand der Batterie mit dem jeweils niedrigeren Ladezustand an.

Status der Akku-Ladestandsanzeige	Batterieladezustand
Fünf grüne LEDs (■■■■■) leuchten.	Beide Akkus sind vollständig aufgeladen.
Zwei, drei oder vier grüne LEDs leuchten.	Die beiden Akkus haben eine Restladung. Je mehr LEDs leuchten, desto höher ist die Akkukapazität.
Es leuchtet nur eine grüne LED (■□□□).	Mindestens ein Akku ist leer und muss aufgeladen werden.
Es leuchtet keine LED.	Mindestens ein Akku ist nicht vollständig installiert oder defekt.

Pro Zyklus blinkt nur eine LED zweimal.	Mindestens ein Akku ist tiefentladen (siehe Ladestatus der Batterie); bitte laden Sie die beiden Akkus auf, bevor Sie diese erneut nutzen oder lagern.
Pro Zyklus blinkt nur eine LED dreimal.	Mindestens ein Akku ist heiß gelaufen; warten Sie vor der Nutzung, bis dieser abgekühlt ist.
Pro Zyklus blinkt nur eine LED dreimal.	Die Maschine ist überlastet. Reduzieren sie die Arbeitsbelastung

## HINWEISE ZUM BETRIEB

 **WARNUNG!** Das Ladegerät und der Akku sind aufeinander abgestimmt und sollten nur gemeinsam verwendet werden. Versuchen Sie nicht, andere Geräte oder Akkus zu verwenden. Achten Sie darauf, dass keine Metallteile o. ä. die Anschlüsse des Ladegeräts oder des Akkus berühren; andernfalls kann es zu einem gefährlichen Kurzschluss kommen.

### 1. 1. Stoßvorschub / Bump-Feed System (siehe Abb. H)

Der Trimmerkopf verfügt über eine Bump-Feed Fadenverlängerung. Wenn Sie bei sich drehendem Mähkopf kurz auf dem Boden auf tippen wird der Trimmerfaden nachgestellt.

### 2. Den Trimmerfaden aufwickeln(Siehe Abb. J1,J2)

 **WARNUNG!** Entnehmen Sie die Akkus bevor sie den Trimmerkopf berühren. Die Trimmerspule muss nachgefüllt werden, während sie im Trimmerkopf eingesetzt ist. Führen Sie den Ersatzfaden durch eine Öffnung des Trimmerkopfes ein und schieben den Faden so durch, dass er auf der anderen Seite des Trimmerkopfes heraus kommt. Längen Sie den Faden auf beiden Seiten gleich ab(empfohlen max. 2m). Drehen Sie dann den Drehknopf im Uhrzeigersinn um den Faden auf die Spule aufzuwickeln bis die Enden zu ca. 19cm aus dem dem Trimmerkopf heraus schauen.“

## AUFBEWAHRUNG

 **Nach der Verwendung des Trimmers stets die Akkupacks entfernen.**  
**Lagerung Ihres Rasentrimmers**  
 Der Rastentrimmer besitzt eine Aussparung zur Aufhängung an der Wand. (siehe Abb. K)  
 Lagern Sie den Trimmer an einem trockenen Ort, geschützt vor Kälte und direkter Sonneneinstrahlung.

# WARTUNG



**Nach Verwendung des Akkupack stets aus Ihrem Trimmer entfernen.  
Vor Verwendung ist das Produkt stets auf Schäden hin zu überprüfen.**

Nach Verwendung des Akkupack stets aus Ihrem Trimmer entfernen.

Ihr Werkzeug benötigt keine zusätzliche Schmierung. Reinigen Sie Ihr Werkzeug niemals mit Wasser oder chemischen Lösungsmitteln. Wischen Sie es mit einem trockenen Tuch sauber. Lagern Sie Ihr Werkzeug immer an einem trockenen Platz. Sorgen Sie dafür, dass bei staubigen Arbeiten die Lüftungsöffnungen frei sind. Halten Sie alle Bedienelemente staubfrei.

# STÖRUNGSBEHEBUNG

In der folgenden Tabelle finden Sie Probleme und Maßnahmen, die Sie ergreifen können, falls Ihre Maschine nicht ordnungsgemäß funktioniert.



**Warnung: Schalten Sie die Maschine aus und entfernen Sie den Akku, bevor Sie Störungen beheben.**

Problem	Mögliche Ursachen	Abhilfemaßnahme
Trimmer funktioniert nicht.	Akku entladen. Akku zu heiß/kalt. Motor ist beschädigt. Leitungen im Geräteinneren sind beschädigt	Akku aufladen; weitere Details finden Sie im Handbuch des Ladegeräts. Gerät abkühlen/erwärmen lassen. Kundendienst kontaktieren. Kundendienst kontaktieren.
Trimmer arbeitet nur mit Unterbrechungen.	Motor ist beschädigt. Akku nicht vollständig aufgeladen. Ein-/Ausschalter defekt.	Kundendienst kontaktieren. Akku aufladen. Kundendienst kontaktieren.
Übermäßige Vibrationen/Lärm exzessiv.	Maschine defekt. Fadenspule nicht gut aufgewickelt.	Kundendienst kontaktieren. Faden neu aufwickeln. Siehe unter „So bauen Sie Spule und Schneidfaden ein“.
Schneidezeit per Akkuladung ist zu kurz.	Akku wurde längere Zeit nicht benutzt oder nur kurz aufgeladen. Gras zu hoch. Akku defekt.	Akku voll aufladen; weitere Details finden Sie im Handbuch des Ladegeräts. In Abschnitten trimmen. Akku austauschen.
Maschine schneidet nicht.	Faden abgerissen. Akku nicht voll aufgeladen. Motor ist beschädigt (Drehzahl ist zu niedrig). Gras hat sich um den Schneidkopf verfangen.	Faden austauschen. Akku aufladen; weitere Details finden Sie im Handbuch des Ladegeräts. Kundendienst kontaktieren. Gras entfernen.
Ununterbrochenes Aufleuchten der Akkuladeanzeige. Kein Ladevorgang möglich.	Akku nicht (richtig) eingelegt. Akkukontakte verunreinigt. Akku defekt.	Akku ordentlich in das Akkuladegerät hineinlegen. Akkukontakte reinigen oder Akku austauschen. Akku austauschen.
Akkuladeanzeige leuchtet nicht auf.	Stecker des Akkuladegerätes ist nicht (vollständig) eingesteckt. Steckdose, Netzkabel oder Akkuladegerät ist defekt.	Netzstecker (vollständig) in Steckdose stecken. Netzspannung prüfen; Batterieladegerät vom technischen Kundendienst überprüfen lassen.

# UMWELTSCHUTZ

 Elektroprodukte dürfen nicht mit dem normalen Haushaltsmüll entsorgt werden, sondern sollten nach Möglichkeit zu einer Recyclingstelle gebracht werden. Ihre zuständigen Behörden oder Ihr Fachhändler geben Ihnen hierzu gerne Auskunft.

## KONFORMITÄTSERKLÄRUNG

Wir,  
Positec Germany GmbH  
Postfach 32 02 16, 50796 Cologne, Germany

Erklären im Namen von Positec, dass das Produkt,  
Beschreibung **Akku-Rasentrimmer BL**  
Typ **KG154E KG154E.X (1-Bezeichnung der Maschine, Repräsentativ für den den Akku Rasentrimmer)**  
Funktion **Gras und ähnlich weiche Vegetation schneiden und Graskanten trimmen**

den Bestimmungen der folgenden Richtlinien entspricht:  
**2006/42/EC, 2014/30/EU, 2011/65/EU & (EU) 2015/863, 2000/14/EC amended by 2005/88/EC**

2000/14/EC geändert durch 2005/88/EC:  
- Konformitätsbewertungsverfahren nach **Annex VI**  
- Gemessene Schalleistung **93 dB (A)**  
- Garantierte Schalleistung **96 dB (A)**

Zertifizierungsstelle  
**Name: Intertek Deutschland GmbH (notifizierte Stelle 0905)**  
**Anschrift: Stangenstraße 1, 70771 LEINFELDEN-ECHTERDINGEN**

Normen,  
**EN 62841-1, FprEN IEC 62841-4-4:2020+FprAA:2021-02, EN 62233, EN ISO 3744, EN IEC 55014-1, EN IEC 55014-2, EN IEC 63000**

Zur Kompilierung der technischen Datei ermächtigte Person,  
**Name Marcel Filz**  
**Anschrift Positec Germany GmbH**  
**Postfach 32 02 16, 50796 Cologne, Germany**



2022/01/26  
Allen Ding  
Stellvertretender Chefsingenieur,  
Prüfung und Zertifizierung  
Positec Technology (China) Co., Ltd  
18, Dongwang Road, Suzhou Industrial  
Park, Jiangsu 215123, P. R. China

# SOMMAIRE

Introduction.....	26
Avertissements de sécurité.....	27
Liste des composants.....	31
Caractéristiques.....	31
Assemblage Et Fonctionnement.....	32
Entretien.....	34
Guide de dépannage.....	34
Protection De L'environnement.....	35
Declaration De Conformite.....	35

## INTRODUCTION

Cher Client,

Merci d'avoir acheté ce produit de la marque Kress. Nous nous efforçons de mettre au point des produits de haute qualité, adaptés à votre jardin et à votre pelouse.

La marque Kress est synonyme de service de qualité supérieure. Tout au long du cycle de vie de votre produit, si vous avez des questions ou des inquiétudes à son sujet, veuillez contacter le lieu où vous l'avez acheté ou notre équipe de service clientèle pour vous aider.

Nous espérons que vous serez satisfait de votre produit de la marque Kress pour les années à venir.

## UTILISATION CONFORME

L'appareil est conçu pour tondre le gazon et couper les mauvaises herbes sous les buissons ainsi que sur les talus et sur les bordures inaccessibles aux tondeuses.

# AVERTISSEMENTS DE SÉCURITÉ

## SÉCURITÉ DU PRODUIT

### AVERTISSEMENTS GÉNÉRAUX DE SÉCURITÉ POUR L'OUTIL



**AVERTISSEMENT!** Lire l'ensemble des mises

en garde, instructions, illustrations et spécifications fourni avec cet outil électrique.

*Ne pas suivre toutes les instructions énumérées ci-dessous peut conduire à une électrocution, un incendie et / ou des blessures graves.*

**Conserver tous les avertissements et toutes les instructions pour pouvoir s'y reporter ultérieurement.**

*Le terme «outil» dans les avertissements fait référence à votre outil électrique alimenté par le secteur (avec cordon d'alimentation) ou votre outil fonctionnant sur batterie (sans cordon d'alimentation).*

#### 1) Sécurité de la zone de travail

- a) **Conserver la zone de travail propre et bien éclairée.** *Les zones en désordre ousombres sont propices aux accidents.*
- b) **Ne pas faire fonctionner les outils électriques en atmosphère explosive, par exemple en présence de liquides inflammables, de gaz ou de poussières.** *Les outils électriques produisent des étincelles qui peuvent enflammer les poussières ou les fumées.*
- c) **Maintenir les enfants et les personnes présentes à l'écart pendant l'utilisation de l'outil.** *Les distractions peuvent vous faire perdre le contrôle de l'outil.*

#### 2) Sécurité électrique

- a) **Il faut que les fiches de l'outil électrique soient adaptées au socle. Ne jamais modifier la fiche de quelque façon que ce soit. Ne pas utiliser d'adaptateurs avec des outils à branchement de terre.** *Des fiches non modifiées et des socles adaptés réduiront le risque de choc électrique.*
- b) **Éviter tout contact du corps avec des surfaces reliées à la terre telles que les tuyaux, les radiateurs, les cuisinières et les réfrigérateurs.** *Il existe un risque accru de choc électrique si votre corps est relié à la terre.*
- c) **Ne pas exposer les outils à la pluie ou à des conditions humides.** *La pénétration d'eau à l'intérieur d'un outil augmentera le risque de choc électrique.*
- d) **Ne pas maltraiter le cordon. Ne jamais utiliser le cordon pour porter, tirer ou débrancher l'outil. Maintenir le cordon à l'écart de la chaleur, du lubrifiant, des arêtes**

**ou des parties en mouvement.** *Des cordons endommagés ou emmêlés augmentent le risque de choc électrique.*

- e) **Lorsqu'on utilise un outil à l'extérieur, utiliser un prolongateur adapté à l'utilisation extérieure.** *L'utilisation d'un cordon adapté à l'utilisation extérieure réduit le risque de choc électrique.*
  - f) **Si l'usage d'un outil dans un emplacement humide est inévitable, utiliser une alimentation protégée par un dispositif à courant différentiel résiduel (DDR).** *L'usage d'un DDR réduit le risque de choc électrique.*
- 3) **Sécurité des personnes**
  - a) **Restez vigilant, regardez ce que vous êtes en train de faire et faites preuve de bon sens dans votre utilisation de l'outil. Ne pas utiliser un outil lorsque vous êtes fatigué ou sous l'emprise de drogues, d'alcool ou de médicaments.** *Un moment d'inattention au cours de l'utilisation d'un outil peut entraîner des blessures graves.*
  - b) **Utiliser un équipement de sécurité. Toujours porter une protection pour les yeux.** *Les équipements de sécurité tels que les masques contre les poussières, les chaussures de sécurité antidérapantes, les casques ou les protections acoustiques utilisés dans les conditions appropriées réduiront le risque de blessures.*
  - c) **Éviter tout démarrage intempestif. S'assurer que l'interrupteur est en position arrêté avant de brancher l'outil au secteur et/ou au bloc de batteries, de le ramasser ou de le porter.** *Porter les outils en ayant le doigt sur l'interrupteur ou brancher des outils dont l'interrupteur est en position marche est source d'accidents.*
  - d) **Retirer toute clé de réglage avant de mettre l'outil en marche.** *Une clé laissée fixée sur une partie tournante de l'outil peut entraîner des blessures.*
  - e) **Ne pas se précipiter. Garder une position et un équilibre adaptés à tout moment.** *Cela permet un meilleur contrôle de l'outil dans des situations inattendues.*
  - f) **S'habiller de manière adaptée. Ne pas porter de vêtements amples ou de bijoux. Garder les cheveux, les vêtements et les gants à distance des parties en mouvement.** *Des vêtements amples, des bijoux ou les cheveux longs peuvent être attrapés par des parties en mouvement.*
  - g) **Si des dispositifs sont fournis pour le raccordement d'équipements pour l'extraction et la récupération des poussières, s'assurer qu'ils sont connectés et correctement utilisés.** *Utiliser des collecteurs de poussière peut réduire les risques dus aux poussières.*
  - h) **Ne pas laisser les habitudes acquises au cours d'une utilisation fréquente des outils nous rendre complaisants et ignorer les**

**principes de sécurité de l'outil.** *Une action imprudente peut entraîner des blessures graves en une fraction de seconde.*

#### 4) Utilisation et entretien de l'outil

a) **Ne pas forcer l'outil. Utiliser l'outil adapté à votre application.** *L'outil adapté réalisera mieux le travail et de manière plus sûre au régime pour lequel il a été construit.*

b) **Dans de mauvaises conditions, du liquide peut être éjecté de la batterie; éviter tout contact. En cas de contact accidentel, nettoyer à l'eau. Si le liquide entre en contact avec les yeux, rechercher en plus une aide médicale.** *Le liquide éjecté des batteries peut causer des irritations ou des brûlures.*

c) **Débrancher la fiche de la source d'alimentation secteur et/ou le bloc de batteries de l'outil avant tout réglage, changement d'accessoires ou avant de ranger l'outil.** *De telles mesures de sécurité préventives réduisent le risque de démarrage accidentel de l'outil.*

d) **Conserver les outils à l'arrêt hors de la portée des enfants et ne pas permettre à des personnes ne connaissant pas l'outil ou les présentes instructions de le faire fonctionner.** *Les outils sont dangereux entre les mains d'utilisateurs novices.*

e) **Observer la maintenance de l'outil. Vérifier qu'il n'y a pas de mauvais alignement ou de blocage des parties mobiles, des pièces cassées ou toute autre condition pouvant affecter le fonctionnement de l'outil. En cas de dommages, faire réparer l'outil avant de l'utiliser.** *De nombreux accidents sont dus à des outils mal entretenus.*

f) **Garder affûtés et propres les outils permettant de couper.** *Des outils destinés à couper correctement entretenus avec des pièces coupantes tranchantes sont moins susceptibles de rester bloqués et sont plus faciles à contrôler.*

g) **Utiliser l'outil, les accessoires et les lames etc., conformément à ces instructions, en tenant compte des conditions de travail et du travail à réaliser.** *L'utilisation de l'outil pour des opérations différentes de celles prévues pourrait donner lieu à des situations dangereuses.*

h) **Maintenir les poignées et les surfaces de préhension sèches, propres et exemptes d'huile et de graisse.** *Des poignées et surfaces de préhension glissantes ne permettent pas une manipulation et un contrôle de l'outil en toute sécurité en cas d'imprévu.*

#### 5) Utilisation des outils fonctionnant sur batteries et précautions d'emploi

a) **Ne recharger qu'avec le chargeur spécifié par le fabricant.** *Un chargeur qui est adapté à un type de bloc de batteries peut entraîner un risque d'incendie lorsqu'il est utilisé avec un autre type de bloc de batteries.*

b) **N'utiliser les outils qu'avec des blocs de batteries spécifiquement désignés.** *L'utilisation de tout autre bloc de batteries peut*

*entraîner un risque de blessure et d'incendie.*

c) **Lorsqu'un bloc de batteries n'est pas utilisé, le maintenir à l'écart de tout autre objet métallique, par exemple trombones, pièces de monnaie, clés, clous, vis ou autres objets de petite taille qui peuvent donner lieu à une connexion d'une borne à une autre.** *Le court-circuitage des bornes d'une batterie entre elles peut causer des brûlures ou un incendie.*

d) **Dans de mauvaises conditions, du liquide peut être éjecté de la batterie; éviter tout contact. En cas de contact accidentel, nettoyer à l'eau. Si le liquide entre en contact avec les yeux, rechercher en plus une aide médicale.** *Le liquide éjecté des batteries peut causer des irritations ou des brûlures.*

e) **N'utilisez pas de batterie ou d'outil endommagé ou modifié.** *Des batteries endommagées ou modifiées peuvent se comporter de façon imprévisible et causer un incendie, une explosion ou un risque de blessure.*

f) **N'exposez pas une batterie ou un outil à un incendie ou à une température excessive.** *L'exposition à un incendie ou une température supérieure à 130 °C peut causer une explosion.*

g) **Suivez toutes les instructions de charge et ne rechargez pas la batterie ou l'outil en dehors de la plage de température spécifiée dans les instructions.** *Recharger la batterie de façon inappropriée ou en dehors de la plage de température spécifiée peut l'endommager et augmente le risque d'incendie.*

#### 6) Maintenance et entretien

a) **Faire entretenir l'outil par un réparateur qualifié utilisant uniquement des pièces de rechange identiques.** *Cela assurera le maintien de la sécurité de l'outil.*

b) **Ne révisez jamais de batteries endommagées.** *La révision de batteries doit uniquement être effectuée par le fabricant ou les prestataires de service autorisés.*

#### Avertissements de sécurité relatifs au coupe-bordure

a) **Éviter d'utiliser la machine par mauvais temps, en particulier lorsqu'il existe un risque foudre.** *Cela réduit le risque d'être frappé par la foudre.*

b) **Inspectez minutieusement la zone à la recherche d'animaux sauvages où la machine doit être utilisée.** *La faune peut être blessée par la machine pendant son fonctionnement.*

c) **Inspectez soigneusement la zone où la machine doit être utilisée et retirez toutes les pierres, morceaux de bois, fils de fer, os et autres corps étrangers.** *Les objets projetés peuvent causer des blessures.*

d) **Avant d'utiliser la machine, effectuez toujours une inspection visuelle pour vous assurer que le couteau ou la lame**

- et l'assemblage du couteau ou de la lame ne sont pas endommagés. Les pièces endommagées augmentent le risque de blessure.
- e) **Suivez les instructions pour changer les accessoires.** Des écrous ou boulons de fixation de la lame mal serrés peuvent endommager la lame ou la détacher.
- f) **La vitesse de rotation nominale de la lame doit être au moins égale à la vitesse de rotation maximale indiquée sur la machine.** Les lames qui tournent plus vite que leur vitesse de rotation nominale peuvent se briser et voler en éclats.
- g) **Portez des protections pour les yeux, les oreilles, la tête et les mains.** Un équipement de protection adéquat permet de réduire les blessures causées par la projection de débris ou le contact accidentel avec le fil de coupe ou la lame.
- h) **Lors de l'utilisation de la machine, portez toujours des chaussures de sécurité. N'utilisez pas la machine lorsque vous êtes pieds nus ou que vous portez des sandales ouvertes.** Cela réduit les risques de blessures aux pieds en cas de contact avec un couteau, un fil ou une lame en mouvement.
- i) **Lors de l'utilisation de la machine, portez toujours un pantalon long.** Une peau exposée augmente le risque de blessures liées à des projectiles.
- j) **Tenir les spectateurs à l'écart pendant l'utilisation de la machine.** Les débris projetés peuvent entraîner des blessures graves.
- k) **Utilisez toujours les deux mains lorsque vous utilisez la machine.** Tenez la machine à deux mains évitera la perte de contrôle.
- l) **Tenez la machine uniquement par les surfaces de préhension isolées, car le fil de coupe ou la lame peut entrer en contact avec des câbles cachés.** Le fil de coupe ou les lames en contact avec un fil « sous tension » peuvent induire une « circulation de courant » dans les parties métalliques exposées de la machine et provoquer un choc électrique à l'opérateur.
- m) **Gardez toujours un bon équilibre et ne faites fonctionner la machine que si vous êtes debout sur le sol.** Les surfaces glissantes ou instables peuvent entraîner une perte d'équilibre ou de contrôle de la machine.
- n) **Ne faites pas fonctionner la machine sur des pentes excessivement raides.** Cela réduit le risque de perte de contrôle, de glissade et de chute, qui peut entraîner des blessures.
- o) **Lorsque vous travaillez sur des pentes, assurez-vous toujours de bien vous tenir sur vos pieds, travaillez toujours en travers des pentes, jamais en haut ou en bas et faites preuve d'une extrême prudence lorsque vous changez de direction.** Cela réduit le risque de perte de contrôle, de glissade et de chute, qui peut entraîner des blessures.
- p) **Gardez toutes les parties du corps à l'écart de l'outil de coupe, du fil ou de la lame lorsque la machine fonctionne. Avant de démarrer la machine, assurez-vous que le couteau, le fil ou la lame n'est en contact avec rien.** Un moment d'inattention lors de l'utilisation de la machine peut entraîner des blessures pour vous-même ou pour d'autres personnes.
- q) **Ne pas utiliser la machine au-dessus de la hauteur de la taille.** Cela permet d'éviter tout contact involontaire avec le couteau ou la lame et de mieux contrôler la machine dans des situations inattendues.
- r) **Lorsque vous coupez des broussailles ou des jeunes arbres qui sont sous tension, faites attention au retour élastique.** Lorsque la tension des fibres du bois est relâchée, les broussailles ou le jeune arbre peut heurter l'opérateur et/ou rendre la machine incontrôlable.
- s) **Soyez extrêmement prudent lorsque vous coupez des broussailles et des jeunes arbres.** Le matériau mince peut attraper la lame et être fouetté vers vous ou vous déséquilibrer.
- t) **Gardez le contrôle de la machine et ne touchez pas les couteaux, les fils ou les lames et autres pièces mobiles dangereuses lorsqu'elles sont encore en mouvement.** Cela réduit le risque de blessures liées aux pièces mobiles.
- u) **Transportez la machine après l'avoir éteinte et loin de votre corps.** Une manipulation correcte de la machine réduira la probabilité d'un contact accidentel avec un couteau, un fil ou une lame en mouvement.
- v) **Lorsque vous transportez ou rangez la machine, mettez toujours le cache sur les lames métalliques.** Une manipulation correcte de la machine réduira la probabilité d'un contact accidentel avec la lame.
- w) **N'utilisez que les couteaux, fils, têtes de coupe et lames de rechange spécifiés par le fabricant.** Des pièces de rechange incorrectes peuvent augmenter le risque de casse et de blessure.
- x) **Lors du dégagement de matériau coincé ou de l'entretien de la machine, assurez-vous que l'interrupteur est éteint et que la batterie est retirée.** Un démarrage inattendu de la machine lors du dégagement d'un matériau bloqué ou lors de l'entretien peut entraîner des blessures graves.

## SÉCURITÉ DE LA BATTERIE MISES EN GARDE CONCERNANT LA BATTERIE



- a) La batterie et les piles secondaires ne doivent pas être ouvertes, démontées ou broyées.
- b) La batterie ne doit pas être court-circuitée. Évitez de mettre la batterie en vrac dans une boîte ou dans un tiroir où elles risqueraient de se court-circuiter entre elles ou au contact d'autres objets métalliques. Après usage,

Évitez tout contact de la batterie avec d'autres objets métalliques de petite taille (trombones, pièces, clés, clous, vis etc.) susceptibles de court-circuiter les pôles. Un court-circuit entre les pôles de la batterie peut être à l'origine de brûlures ou d'un incendie.

- c) La batterie ne doit pas être exposée au feu et à la chaleur. Évitez de la ranger à la lumière du soleil.
- d) La batterie et les piles ne doivent pas être soumises à des chocs mécaniques.
- e) En cas de fuite des piles, évitez tout contact du liquide avec la peau et les yeux. En cas de contact, rincez abondamment la surface touchée avec de l'eau et appelez les urgences.
- f) La batterie et les piles doivent rester propres et sèches.
- g) Si la batterie ou les piles se salissent, essuyez-les avec un chiffon propre et sec.
- h) La batterie et les piles doivent être chargées avant usage. Utilisez toujours le chargeur adéquat, et respectez les instructions du fabricant ou le mode d'emploi de l'appareil concernant la procédure de recharge.
- i) Évitez de laisser une batterie se charger pendant trop longtemps lorsqu'elle n'est pas utilisée.
- j) Après de longues périodes d'inutilisation, il peut être nécessaire de charger et décharger la batterie et les piles à plusieurs reprises avant que celles-ci ne retrouvent leur capacité maximale.
- k) N'utilisez pas d'autre chargeur que celui spécifié par Kress. N'utilisez pas d'autre chargeur que celui spécifiquement fourni avec l'appareil.
- l) N'utilisez en aucun cas une batterie autre que celle prévue pour cet appareil.
- m) La batterie doit être tenue hors de portée des enfants.
- n) Gardez la documentation d'origine du produit afin de pouvoir vous y référer ultérieurement.
- o) Enlevez la batterie de l'appareil lorsque vous ne l'utilisez pas.
- p) Respectez les procédures de mise au rebut.
- q) Ne pas mélanger des piles de fabrication, capacité, taille ou type différents dans un appareil.
- r) Protégez la batterie des micro-ondes et des hautes pressions.

	Porter une protection pour les oreilles.
	Protection des yeux et des oreilles
	Tenez vous à bonne distance
	Ne pas brûler
	Les batteries peuvent entrer dans le cycle de l'eau si elles sont éliminées de façon inappropriée, ce qui peut être dangereux pour l'écosystème. Ne pas éliminer les batteries usagées comme un déchet municipal non trié.
	Ne pas exposer à la pluie
	AVERTISSEMENT - La distance entre la machine et les personnes présentes doit être d'au moins 15 m (50 ft).
	AVERTISSEMENT - Attention aux objets projetés.
	N'utilisez pas de lames métalliques.
	AVERTISSEMENT - Débranchez la batterie avant l'entretien.

## SYMBOLES

	Pour réduire le risque de blessure, l'utilisateur doit lire le mode d'emploi.
	Porter des lunettes de protection

 <p>Li-Ion</p>	<p>Batterie Li-Ion Ce produit comporte un symbole de « Collecte séparée » de toutes les batteries. Il sera ensuite recyclé ou démantelé, afin de réduire l'impact sur l'environnement. Les batteries peuvent être dangereuses pour l'environnement et la santé humaine, car elles contiennent des substances dangereuses.</p>
	<p>Taillage</p>
	<p>Portez des gants de protection</p>
	<p>Porter un masque de protection</p>
	<p>Les déchets d'équipements électriques et électroniques ne doivent pas être déposés avec les ordures ménagères. Ils sont collectés pour être recyclés dans des centres spécialisés. Consultez les autorités locales ou votre revendeur pour obtenir des renseignements sur l'organisation de la collecte.</p>
	<p>Assurez-vous d'avoir retiré la batterie avant de changer les accessoires.</p>

## LISTE DES COMPOSANTS

1. BATTERIE *
2. VOYANT D'ALIMENTATION DE LA BATTERIE
3. COMMUTEUR DE PRÉSENCE D'OPÉRATEUR
4. GÂCHETTE À VITESSE VARIABLE
5. TOUCHE ECO
6. ARBRE SUPÉRIEUR
7. POIGNÉE AUXILIAIRE
8. FLASQUE INFÉRIEUR
9. CAPOT DE PROTECTION
10. COUPE FIL
11. TÊTE DE COUPE

## 12. ONGLET RELÂCHE

\* Les accessoires reproduits ou décrits ne sont pas tous compris avec le modèle standard livré.

## CARACTÉRISTIQUES TECHNIQUES

Type **KG154E KG154E.X** (1-désignation des machines, modèle de taille bordure sans fil)

	KG154E KG154E.X **
Tension	40 V  MAX (2x20V MAX) ***
Vitesse a vide nominale	6000/min
Diamètre de coupe pour coupe-herbe	38cm
Diamètre du fil	Ligne de torsion recommandée de 2,4 mm
Longueur de la ligne	Recommandé 4m (Double sortie)
Poids de la machine (Outil nu)	2.87kg

\*\*X = 1-999 ,A-Z , M1-M9, la seule différence entre ces modèles est que les clients visés sont différents. Il n'y a pas de changement concernant la sécurité.

\*\*\*La tension est mesurée à vide. La tension initiale de la batterie atteint un maximum de 20 volts. La tension nominale est de 18 volts.

## BATTERIES ET CHARGEURS CONSEILLÉS

Catégorie	Modèle	Capacité
20V Batterie	KAB04	4.0Ah
	KAB14	4.0Ah
20V Chargeur	KAC04	4.0A

Nous recommandons d'acheter tous les accessoires dans le magasin d'acquisition de la machine. Pour plus d'informations, se référer à l'emballage des accessoires. Le personnel du magasin est également là pour vous conseiller.

## INFORMATIONS RELATIVES AU BRUIT

Niveau de pression acoustique  $L_{pA}$  : 84.5 dB(A)

$K_{pA}$  3.0 dB(A)

Niveau de puissance acoustique  $L_{WA}$  : 92.5 dB(A)

$K_{WA}$  3.0 dB(A)

Porter des protections auditives.



## INFORMATIONS RELATIVES AUX VIBRATIONS

Valeur de vibration mesurée  $a_{hv}$  < 2.5 m/s<sup>2</sup>

Incertitude  $K = 1.5$  m/s<sup>2</sup>

La valeur totale de vibration déclarée peut être utilisée pour comparer un outil à un autre, et peut également être utilisée dans une évaluation préliminaire de l'exposition.

**AVERTISSEMENT:** La valeur d'émission de vibrations pendant l'utilisation réelle de l'outil électrique peut différer de la valeur déclarée selon la manière dont l'outil est utilisé, selon les exemples suivants et d'autres variations sur la manière dont l'outil est utilisé:

Comment l'outil est utilisé et quels matériaux sont coupés ou percés.

L'outil est en bon état et bien entretenu.

L'utilisation du bon accessoire pour l'outil et l'assurance qu'il est affûté et en bon état.

La bonne tenue des poignées et, le cas échéant, les accessoires anti-vibrations utilisés.

L'outil est utilisé comme prévu dans sa conception et dans le présent mode d'emploi.

**Cet outil peut causer un syndrome des vibrations main-bras s'il n'est pas correctement géré.**

**AVERTISSEMENT:** Pour être précise, une évaluation du niveau d'exposition en conditions réelles d'utilisation doit également tenir compte de toutes les parties du cycle d'utilisation telles que les moments où l'outil est éteint, et ceux où il fonctionne au ralenti mais ne réalise pas réellement de tâche. Ceci peut réduire de manière significative le niveau d'exposition et la durée d'utilisation totale. Afin de minimiser le risque d'exposition aux vibrations:

Utilisez TOUJOURS des burins, des forets et des lames affûtés.

Entretenez cet outil de manière conforme au mode d'emploi et maintenez-le lubrifié (le cas échéant).

Si l'outil doit être utilisé régulièrement, investissez dans des accessoires anti-vibrations.

Évitez d'utiliser les outils à des températures inférieures ou égales à 10 °C.

Planifiez votre travail pour éviter l'utilisation des outils à forte vibration sur plusieurs jours.

## ASSEMBLAGE ET FONCTIONNEMENT



Remarque: Avant d'utiliser cet outil, lire attentivement le mode d'emploi.

### ASSEMBLAGE:

**Assemblage de la poignée auxiliaire (Voir Fig. A1, A2, A3)**

**Retrait du capuchon du tube (Voir Fig. B1)**

**REMARQUE:** Avant d'assembler le tube, veuillez d'abord retirer le capuchon de protection du tube sur la machine.

**Montage du manche (Voir Fig. B2)**

**Assemblage du capot protecteur (Voir Fig. C)**

Insérez le support métallique dans la fente du protecteur, puis fixez le protecteur en place à l'aide des vis et d'une clé hexagonale.

**Enlever Ou Installer La Batterie (Voir Fig. D1, D2)**

### REMARQUE:

- Cette tondeuse ne fonctionnera qu'avec deux batteries installées. Veuillez toujours utiliser les deux mêmes batteries et rechargez-les en même temps.
- Lorsque deux batteries sont utilisées avec des ampères-heures ou un niveau de charge différents, la machine fonctionne à la dénomination la plus petite.
- Il est recommandé d'utiliser une batterie de 4.0 Ah ou plus pour de meilleures performances et une durée de fonctionnement plus longue.

**Vérification de l'état de charge de la batterie (Voir Fig. D3)**

**REMARQUE:** La Fig. D3 s'applique uniquement à la batterie avec témoin lumineux de batterie.

**Recharge du pack de batteries (Voir Fig. D4)**

### REMARQUE:

- Le pack de batteries est livré non chargé. La batterie doit être complètement chargée avant la première tonte.
- Rechargez toujours complètement les deux batteries en même temps. Pour plus d'informations, reportez-vous au manuel du chargeur.

**Voyant d'alimentation de la batterie sur la machine (Voir Fig. D5)**

Voir détails dans la partie ÉTAT DE LA BATTERIE

### FONCTIONNEMENT :

**Pour commencer (Voir Fig. E)**

**AVERTISSEMENT!** La tête de coupe continue de tourner après que le coupe-gazon a été éteint; attendez qu'il soit arrêté pour reposer l'outil. Appuyez d'abord sur le bouton de verrouillage, puis

sur la gâchette pour démarrer la machine.

### Vitesse ECO (Voir Fig. F)

Pour une durée de fonctionnement plus longue, appuyez sur le bouton ECO et appuyez sur la gâchette, votre machine fonctionnera à basse vitesse.

### Taillage (Voir Fig.G)

### Alimentation brutale(Voir Fig. H)

### Assemblage et retrait de la tête de coupe (Voir Fig. I)

Insérez la clé hexagonale dans le trou et tournez la tête de coupe jusqu'à ce qu'elle s'arrête en position verrouillée. Ensuite, tournez dans le sens contre l'aiguille d'une montre pour le retirer et dans le sens inverse pour l'assembler.

### Enroulement de la ligne de coupe (Voir Fig. J1,J2)

**REMARQUE:** La bobine doit être enroulée à l'intérieur de la tête de coupe. Les bobines remplies à l'extérieur entraînent inévitablement des problèmes.

### LED D'ETAT BATTERIE (Voir Fig. D5)

Avant de démarrer ou après utilisation, appuyez sur le bouton à côté du voyant d'alimentation sur la machine pour vérifier la capacité de la batterie. Au cours du fonctionnement, la capacité de la batterie sera indiquée automatiquement par le témoin d'alimentation de la batterie.

L'indicateur détecte et affiche en permanence l'état de la batterie comme suit.

Pour la machine équipée de 2 batteries de puissance différente, le témoin d'alimentation affiche l'état de la batterie la plus basse.

État de l'indicateur d'alimentation de la batterie	État de la batterie
Cinq voyants verts (■■■■■) sont allumés.	Les deux batteries sont très chargées.
Deux, trois ou quatre voyants verts sont allumés.	Les deux batteries disposent d'une charge restante. Plus il y a de voyants allumés, plus la capacité de la batterie est grande.
Un seul voyant vert (■□□□□) est allumé.	Au moins une batterie est épuisée et doit être rechargée.
Aucun voyant n'est allumé.	Au moins une batterie n'est pas complètement installée ou la batterie est défectueuse.

Un seul voyant clignote deux fois par cycle.	Au moins une batterie est déchargée excessivement (veuillez vous reporter à l'état de charge de la batterie), veuillez recharger les deux batteries à la fois avant de les réutiliser ou de les ranger.
Un seul voyant clignote trois fois par cycle.	Au moins une batterie est chaude, attendez qu'elle refroidisse avant de redémarrer.
Un seul voyant clignote quatre fois par cycle.	La machine est surchargée. Retirez l'outil de la zone de coupe et réessayez.

## FONCTIONNEMENT

 **AVERTISSEMENT!** Le chargeur et la batterie ont été spécialement conçus pour fonctionner ensemble, ne pas utiliser d'autres dispositifs. Ne jamais insérer d'objets métalliques dans le chargeur ou dans les connexions de la batterie, cela pourrait provoquer un court circuit ou être une source de danger.

### 1. Système d'alimentation brutale linéaire (Voir Fig.H)

La tondeuse est équipée d'un système d'alimentation brutale linéaire. Il suffit de cogner la tête de coupe lorsque la machine est en marche, une nouvelle ligne sortira.

### 2. Enroulement de la ligne de coupe (Voir Fig. J1,J2)

Insérez la ligne de remplacement dans l'œillet et faites-la passer de l'autre côté. Assurez-vous que les deux extrémités de la ligne sont égales à chaque extrémité de la tête de coupe (recommandé 2 m) et coupez la ligne. Tournez le cadran dans le sens des aiguilles d'une montre pour enrouler la ligne autour de la bobine jusqu'à ce qu'il reste environ 19 cm de chaque côté.

## RANGEMENT

 **Retirez toujours la batterie de votre taille-bordures après chaque utilisation. Pour ranger votre coupe-herbe**

Le coupe-herbe est muni d'une fente de suspension pour l'accrocher au mur. (Voir Fig. K) Gardez-le dans un endroit sec où le coupe-herbe et la batterie ne risquent pas d'être endommagés.

## ENTRETIEN

 **Retirez toujours la batterie de votre taille-bordures après chaque utilisation. Vérifiez toujours le produit avant son utilisation**

### pour tout signe d'endommagement.

Retirer la fiche de la prise avant de procéder à un réglage, une réparation ou un entretien.

L'outil motorisé ne requiert pas de graissage ou d'entretien particulier.

Il n'y a pas de pièces réparables par l'utilisateur dans cet outil. Ne jamais utiliser d'eau ou de nettoyants chimiques pour nettoyer l'outil. Nettoyer avec un chiffon sec. Toujours conserver l'outil motorisé dans un endroit sec. Maintenir les fentes de ventilation du moteur propres. Empêcher que les commandes de marche soient couvertes de poussière.

## GUIDE DE DÉPANNAGE

Le tableau suivant présente des problèmes et des actions que vous pouvez effectuer si votre machine ne fonctionne pas correctement.



**Attention: Mettez la machine hors tension et retirez la batterie avant tout dépannage.**

Problèmes	Causes possibles	Solution
Le coupe-bordures ne fonctionne pas	La batterie est déchargée. La batterie est trop chaude / trop froide. Le moteur est cassé. Le câblage interne de la machine est endommagé.	Rechargez la batterie; reportez-vous au manuel du chargeur. Laissez refroidir / chauffer. Contactez le service après-vente. Contactez le service après-vente.
Le coupe-bordures fonctionne de manière intermittente.	Le moteur est cassé La batterie n'est pas entièrement chargée. L'interrupteur marche/arrêt est défectueux.	Contactez le service après-vente. Rechargez la batterie.  Contactez le service après-vente.
34 F Vibrations/ Bruit excessifs	La machine est défectueuse. La bobine de fil n'est pas correctement enroulée.	Contactez le service après-vente. Enroulez le fil. Reportez-vous au paragraphe " Pour installer la bobine de fil et l'assemblage de la ligne »
La durée de coupe avec une charge de la batterie est trop courte	La batterie n'a pas été utilisée durant une longue période ou a été peu chargée. L'herbe est trop haute. La batterie est défectueuse.	Rechargez entièrement la batterie; reportez-vous au manuel du chargeur. Coupez par étapes. Remplacez la batterie.
La machine ne coupe pas	Le fil est cassé. La batterie n'est pas complètement chargée. Le moteur est cassé (la vitesse est trop faible). Des herbes sont emmêlées autour de la tête de coupe.	Remplacez le fil. Rechargez la batterie; reportez-vous au manuel du chargeur. Contactez le service après-vente. Enlevez les herbes.
L'indicateur de la batterie clignote continuellement. La procédure de charge n'est pas possible.	La batterie n'est pas (correctement) insérée. Les bornes de la batterie sont sales. La batterie est défectueuse	Insérez correctement la batterie dans le chargeur. Nettoyez les bornes de la batterie ou remplacez-la. Remplacez la batterie.
L'indicateur de charge de la ne s'allume pas.	La prise du chargeur n'est pas branchée (incorrectement). La prise d'alimentation, le câble ou le chargeur est défectueux.	Insérez (complètement) la prise dans la prise secteur. Vérifiez la tension nominale; faites vérifier le chargeur par le service après-vente agréé.

# PROTECTION DE L'ENVIRONNEMENT

 Les déchets d'équipements électriques et électroniques ne doivent pas être déposés avec les ordures ménagères. Ils sont collectés pour être recyclés dans des centres spécialisés. Consultez les autorités locales ou votre revendeur pour obtenir des renseignements sur l'organisation de la collecte.

Ingénieur en chef adjoint, Essais & Certification  
Positec Technology (China) Co., Ltd  
18, Dongwang Road, Suzhou Industrial  
Park, Jiangsu 215123, P. R. China

## DECLARATION DE CONFORMITE

Nous,  
Positec Germany GmbH  
Postfach 32 02 16, 50796 Cologne, Germany

Positec déclare que le produit,  
Description **Coupe-bordure sans fil BL**  
Type **KG154E KG154E.X (1-désignation des machines, modèle de taille bordure sans fil)**  
Fonction **coupe de gazon et autre végétation légère, et pour la taille de bordures de gazon**

Est conforme aux directives suivantes,  
**2006/42/EC, 2014/30/EU, 2011/65/EU & (EU) 2015/863, 2000/14/EC amended by 2005/88/EC**

2000/14/EC amendée par 2005/88/EC:  
- Procédure d'évaluation de la conformité conformément à **Annex VI**  
- Niveau de pression acoustique **93 dB (A)**  
- Niveau d'intensité acoustique **96 dB (A)**

Notification réalisée par  
**Nom: Intertek Deutschland GmbH (Organisme notifié 0905)**  
**Adresse: Stangenstraße 1, 70771 LEINFELDEN-ECHTERDINGEN**

Et conforme aux normes,  
**EN 62841-1, FprEN IEC 62841-4-4:2020+FprAA:2021-02, EN 62233, EN ISO 3744, EN IEC 55014-1, EN IEC 55014-2, EN IEC 63000**

La personne autorisée à compiler le dossier technique,  
**Nom Marcel Filz**  
**Adresse Positec Germany GmbH**  
**Postfach 32 02 16, 50796 Cologne, Germany**



2022/01/26  
Allen Ding

# INDICE

Introduzione.....	36
Avvisi per la sicurezza.....	37
Elementi Dell'apparecchio.....	41
Specifiche.....	41
Montaggio E Funzionamento.....	42
Manutenzione.....	43
Risoluzione dei problemi.....	44
Tutela Ambientale.....	44
Dichiarazione Di Conformità.....	45

---

## INTRODUZIONE

Gentile Cliente,

Grazie per aver acquistato questo prodotto Kress. Ci dedichiamo allo sviluppo di prodotti di alta qualità per soddisfare le sue esigenze relative a prato e giardino.

Il marchio Kress è sinonimo di un servizio di prima qualità. Nel corso degli anni di utilizzo dei prodotti, se ha domande o dubbi, la preghiamo di contattare il rivenditore presso il quale ha acquistato il prodotto o il nostro Servizio clienti per ricevere assistenza.

Siamo sicuri che le piacerà lavorare con il suo prodotto Kress per gli anni a venire.

## USO CONFORME ALLE NORME

L'utensile è idoneo per tagliare erba ed erbacce sotto cespugli nonché su scarpate e bordi non accessibili al tosaerba.

# AVVISI PER LA SICUREZZA GENERALI PER LA SICUREZZA DEGLI UTENSILI A MOTORE



**AVVERTENZA:** Leggere tutte le avvertenze

di sicurezza, le istruzioni, le illustrazioni e le specifiche fornite con questo elettroutensile.

La mancata osservanza delle istruzioni elencate di seguito potrebbe provocare una scossa elettrica, un incendio e/o lesioni gravi.

**Conservare tutti gli avvisi e le istruzioni per poterle consultare quando necessario.**

Il termine qui di seguito utilizzato «*utensile elettrico*» si riferisce ad utensili elettrici alimentati dalla rete (con linea di allacciamento), nonché ad utensili elettrici alimentati a pile (senza linea di allacciamento).

## 1) Posto di lavoro

- a) **Mantenere pulito ed ordinato il posto di lavoro.** Il disordine e le zone di lavoro non illuminate possono essere fonte di incidenti.
- b) **Evitare d'impiegare l'utensile in ambienti soggetti al rischio di esplosioni nei quali si trovino liquidi, gas o polveri infiammabili.** Gli utensili elettrici producono scintille che possono far infiammare la polvere o i gas.
- c) **Mantenere lontani i bambini ed altre persone durante l'impiego dell'utensile elettrico.** Eventuali distrazioni potranno comportare la perdita del controllo sull'utensile.

## 2) Sicurezza elettrica

- a) **La spina per la presa di corrente dovrà essere adatta alla presa.** Evitare assolutamente di apportare modifiche alla spina. Non impiegare spine adattatrici assieme ad utensili con collegamento a terra. Le spine non modificate e le prese adatte allo scopo riducono il rischio di scosse elettriche.
- b) **Evitare il contatto fisico con superfici collegate a terra, come tubi, riscaldamenti, cucine elettriche e frigoriferi.** Sussiste un maggior rischio di scosse elettriche nel momento in cui il corpo è messo a massa.
- c) **Custodire l'utensile al riparo dalla pioggia o dall'umidità.** L'eventuale infiltrazione di acqua in un utensile elettrico va ad aumentare il rischio d'insorgenza di scosse elettriche.
- d) **Non usare il cavo per scopi diversi da quelli previsti al fine di trasportare o appendere l'apparecchio, oppure di togliere la spina dalla presa di corrente.** Mantenere l'utensile al riparo da fonti di calore, dall'olio, dagli spigoli da parti di strumenti in movimento. I cavi danneggiati o aggrovigliati aumentano il rischio d'insorgenza di scosse elettriche.
- e) **Qualora si voglia usare l'utensile all'aperto, impiegare solo ed esclusivamente cavi di prolunga omologati per l'impiego**

all'esterno. L'uso di un cavo di prolunga omologato per l'impiego all'esterno riduce il rischio d'insorgenza di scosse elettriche.

- f) **Se si deve utilizzare l'utensile a motore in un luogo umido, utilizzare una fonte di alimentazione con protezione a corrente residua.** L'uso di un dispositivo a corrente residua riduce il rischio di folgorazioni elettriche.
- 3) **Sicurezza delle persone**
  - a) **È importante concentrarsi su ciò che si sta facendo e a maneggiare con giudizio l'utensile elettrico durante le operazioni di lavoro.** Non utilizzare l'utensile in caso di stanchezza o sotto l'effetto di droghe, bevande alcoliche e medicinali. Un attimo di distrazione durante l'uso dell'utensile potrà causare lesioni gravi.
  - b) **Indossare sempre equipaggiamento protettivo individuale, nonché guanti protettivi.** Se si avrà cura d'indossare equipaggiamento protettivo individuale come la maschera antipolvere, la calzatura antidrucciolevole di sicurezza, il casco protettivo o la protezione dell'udito, a seconda dell'impiego previsto per l'utensile elettrico, si potrà ridurre il rischio di ferite.
  - c) **Evitare avviamenti involontari. Controllare che l'interruttore sia nella posizione off prima di effettuare il collegamento a una sorgente di alimentazione/batteria, e prima di sollevare o trasportare l'utensile.** Il fatto di tenere il dito sopra all'interruttore o di collegare l'utensile acceso all'alimentazione di corrente potrà essere causa di incidenti.
  - d) **Togliere gli attrezzi di regolazione o la chiave inglese prima di accendere l'utensile.** Un utensile o una chiave inglese che si trovino in una parte di strumento in rotazione potranno causare lesioni.
  - e) **È importante non sopravvalutarsi. Avere curati mettersi in posizione sicura e di mantenere l'equilibrio.** In tale maniera sarà possibile controllare meglio l'apparecchio in situazioni inaspettate.
  - f) **Indossare indumenti adeguati. Evitare di indossare vestiti lenti o gioielli.** Tenere i capelli e gli indumenti lontani dalle parti mobili. Vestiti lenti, gioielli o capelli lunghi potranno impigliarsi in pezzi in movimento.
  - g) **Se sussiste la possibilità di montare dispositivi di aspirazione o di captazione della polvere, assicurarsi che gli stessi siano stati installati correttamente e vengano utilizzati senza errori.** L'impiego dei suddetti dispositivi diminuisce il pericolo rappresentato dalla polvere.
  - h) **Non lasciare che la familiarità acquisita con l'utilizzo frequente dell'elettroutensile si trasformi in autocompiacimento e trascuratezza dei principi di sicurezza.** Un'azione imprudente può causare lesioni gravi entro una frazione di secondo.

**4) Maneggio ed impiego accurato di utensili elettrici**

- a) **Non sovraccaricare l'utensile. Impiegare l'utensile elettrico adatto per sbrigare il lavoro.** Utilizzando l'utensile elettrico adatto si potrà lavorare meglio e con maggior sicurezza nell'ambito della gamma di potenza indicata.
- b) **Non utilizzare utensili elettrici con interruttori difettosi.** Un utensile elettrico che non si può più accendere o spegnere è pericoloso e dovrà essere riparato.
- c) **Scollegare la spina dalla sorgente di alimentazione e/o la batteria dall'utensile prima di effettuare regolazione, cambiare accessori, o riporre gli utensili a motore.** Tale precauzione eviterà che l'apparecchio possa essere messo in funzione inavvertitamente.
- d) **Custodire gli utensili elettrici non utilizzati al di fuori della portata dei bambini. Non fare usare l'apparecchio a persone che non sono abituate ad usarlo o che non abbiano letto le presenti istruzioni.** Gli utensili elettrici sono pericolosi se utilizzati da persone inesperte.
- e) **Effettuare accuratamente la manutenzione dell'apparecchio. Verificare che le parti mobili dello strumento funzionino perfettamente e non s'inceppino, che non ci siano pezzi rotti o danneggiati al punto tale da limitare la funzione dell'apparecchio stesso. Far riparare le parti danneggiate prima d'impiegare l'apparecchio.** Numerosi incidenti vengono causati da utensili elettrici la cui manutenzione è stata effettuata poco accuratamente.
- f) **Mantenere affilati e puliti gli utensili da taglio.** Gli utensili da taglio curati con particolare attenzione e con taglienti affilati s'inceppano meno frequentemente e sono più facili da condurre.
- g) **Utilizzare utensili elettrici, accessori, attrezzi, ecc. in conformità con le presenti istruzioni e secondo quanto previsto per questo tipo specifico di apparecchio. Osservare le condizioni di lavoro ed il lavoro da eseguirsi durante l'impiego.** L'impiego di utensili elettrici per usi diversi da quelli consentiti potrà dar luogo a situazioni di pericolo.
- h) **Mantenere le impugnature e le superfici di presa asciutte, pulite e prive di olio e grasso.** Le impugnature e le superfici di presa scivolose non permettono l'uso e il controllo sicuri dell'elettro utensile in situazioni impreviste.
- 5) Maneggio ed impiego accurato di accumulatori**
- a) **Caricare l'accumulatore solo ed esclusivamente nei dispositivi di carica consigliati dal produttore.** Per un dispositivo di carica previsto per un determinato tipo di accumulatore, sussiste pericolo di incendio, se utilizzato con un accumulatore di tipo diverso.
- b) **Utilizzare negli utensili elettrici solo ed esclusivamente gli accumulatori previsti allo**

**scopo.** L'uso di accumulatori di tipo diverso potrà dare insorgenza a lesioni e comportare il rischio d'incendi.

- c) **Tenere l'accumulatore non utilizzato lontano da graffette, monete, chiavi, chiodi, viti o da altri oggetti in metallo di piccole dimensioni che potrebbero causare un ponte tra i contatti.** Un eventuale corto circuito tra i contatti dell'accumulatore potrà dare origine a bruciature o ad incendi.
- d) **In caso di impiego sbagliato, potranno insorgere fuoriuscite di liquido dall'accumulatore. Evitarne il contatto. In caso di contatto casuale, sciacquare con acqua.** Qualora il liquido dovesse entrare in contatto con gli occhi, chiedere immediato consiglio al medico. Il liquido fuoriuscito dall'accumulatore potrà causare irritazioni cutanee o bruciature.
- e) **Non utilizzare una batteria o un elettro utensile danneggiati o modificati.** Le batterie danneggiate o modificate potrebbero manifestare un comportamento imprevedibile con la possibilità di causare un'esplosione o un incendio.
- f) **Non esporre una batteria o un utensile al fuoco o a temperature elevate.** L'esposizione al fuoco o a una temperatura superiore a 130 °C potrebbe provocare un'esplosione.
- g) **Seguire tutte le istruzioni per la carica e non caricare la batteria o l'elettro utensile a una temperatura che non rientri nell'intervallo di valori specificato nelle istruzioni.** Una ricarica effettuata in maniera scorretta o a una temperatura che non rientra nell'intervallo di valori specificato, potrebbe danneggiare la batteria aumentando il rischio d'incendio.
- 6) Assistenza**
- a) **Fare riparare l'apparecchio solo ed esclusivamente da personale specializzato e solo impiegando pezzi di ricambio originali.** In tale maniera potrà essere salvaguardata la sicurezza dell'apparecchio.
- b) **Non riparare le batterie danneggiate.** Gli interventi di riparazione sulle batterie devono essere eseguiti dal costruttore o da fornitori di assistenza autorizzati.

**AVVERTENZE RELATIVE ALLA SICUREZZA DEL TAGLIAERBA**

- a) **No utilice la máquina en condiciones meteorológicas adversas, especialmente si existe riesgo de relámpagos.** In tal modo si riduce il rischio di essere colpiti da un fulmine.
- b) **Ispezionare accuratamente l'area in cui si deve utilizzare la macchina per individuare la presenza di eventuali animali selvatici.** Gli animali selvatici potrebbero restare feriti durante il funzionamento della macchina.
- c) **Ispezionare accuratamente l'area in cui si deve utilizzare la macchina, e rimuovere pietre, bastoni, cavi, ossa e altri oggetti estranei.** Tali oggetti potrebbero essere scagliati e causare lesioni

personali.

- d) **Prima di utilizzare la macchina, controllare sempre visivamente che il tagliente o la lama e i componenti di assemblaggio del tagliente o della lama non siano danneggiati.** Le parti danneggiate accrescono il rischio di lesioni.
- e) **Attenersi alle istruzioni per effettuare la sostituzione degli accessori.** Un serraggio improprio dei dadi o dei bulloni di bloccaggio della lama può danneggiarla o provocarne il distacco.
- f) **La velocità di rotazione nominale della lama deve essere perlomeno equivalente alla velocità di rotazione massima indicata sulla macchina.** Le lame che ruotano più velocemente della loro velocità di rotazione nominale possono frantumarsi e proiettarsi in ogni direzione.
- g) **Indossare protezioni per occhi, orecchie, testa e mani.** Dispositivi di protezione individuali appropriati ridurranno le lesioni personali che possono essere provocate da detriti vaganti o dal contatto accidentale con il filo di taglio o con la lama.
- h) **Quando la macchina è in funzione, indossare sempre calzature di sicurezza.** Non utilizzare la macchina a piedi nudi o indossando sandali. Indossare calzature di sicurezza riduce la probabilità di subire lesioni ai piedi causate dal contatto con un tagliente, un filo o una lama in movimento.
- i) **Durante l'utilizzo della macchina, indossare sempre pantaloni lunghi.** La pelle esposta aumenta il rischio di ferirsi a causa di oggetti che vengono scagliati.
- j) **Durante il funzionamento della macchina, accertarsi che le persone che si trovano nelle vicinanze restino distanti.** I detriti proiettati dalla macchina possono causare gravi lesioni personali.
- k) **Impiegare sempre entrambe le mani durante le operazioni di utilizzo della macchina.** Impugnando la macchina con entrambe le mani si evita di perderne il controllo.
- l) **Maneggiare la macchina esclusivamente dalle superfici di presa dedicate e isolate, poiché il filo di taglio o la lama potrebbero entrare in contatto con cavi elettrici non visibili.** Il filo di taglio oppure le lame che entrano in contatto con un cavo elettrico "sotto tensione" possono mettere "sotto tensione" le parti metalliche non isolate della macchina e determinare la possibilità di provocare una scossa elettrica ai danni dell'operatore.
- m) **Assicurarsi di mantenere sempre una posizione adeguata e azionare la macchina solo se si opera con i piedi saldamente appoggiati sul terreno.** Operare su superfici scivolose o instabili possono causare la perdita di equilibrio o di padronanza della macchina.
- n) **Non utilizzare la macchina su superfici eccessivamente in pendenza.** In tal modo si riduce il rischio di perdere il controllo, di scivolare e di cadere, con conseguenti lesioni personali.
- o) **Quando si lavora su superfici in pendenza, assicurarsi sempre di avere una buona presa sul terreno, lavorare sempre in senso trasversale, mai in salita o in discesa, e prestare la massima attenzione durante il cambio di direzione.** In tal modo si riduce il rischio di perdere il controllo, di scivolare e di cadere, con conseguenti lesioni personali.
- p) **Mantenere tutte le parti del corpo lontane dal tagliente, dal filo di taglio o dalla lama quando la macchina è in funzione.** Prima di avviare la macchina, accertarsi che il tagliente, il filo o la lama non siano a contatto con alcun oggetto. Una piccola disattenzione durante l'uso della macchina può provocare lesioni personali o a terze persone.
- q) **Non operare con la macchina utilizzandola al di sopra dell'altezza della vita.** Mantenendo la macchina in posizione corretta, si evita il contatto involontario con il tagliente o con la lama e si favorisce un controllo ottimale della stessa in caso di situazioni impreviste.
- r) **Quando si tagliano cespugli o arbusti sottoposti a tensione, è necessario prestare attenzione al fenomeno del ritorno elastico.** Quando la tensione delle fibre del legno viene rilasciata, il cespuglio o l'arbusto può colpire l'operatore e/o causare la perdita di controllo della macchina.
- s) **Prestare la massima attenzione quando si tagliano cespugli e arbusti.** Il materiale esile e flessibile potrebbe avvilupparsi alla lama ed essere proiettato nella direzione dell'operatore, oppure potrebbe fargli perdere l'equilibrio.
- t) **Mantenere il controllo della macchina e non toccare i taglienti, i fili o le lame e altre parti mobili pericolose quando sono ancora in movimento.** In tal modo si riduce il rischio di lesioni dovute alle parti in movimento.
- u) **Qualora si intende trasportare la macchina assicurarsi che sia spenta e distante dal corpo.** Una corretta manipolazione della macchina ridurrà la probabilità di un contatto accidentale con un tagliente, un filo o una lama in movimento.
- v) **Quando si trasporta o si ripone la macchina, montare sempre la copertura protettiva sulle lame metalliche.** Una corretta manipolazione della macchina ridurrà la probabilità di un contatto accidentale con la lama.
- w) **Utilizzare esclusivamente taglienti, fili, teste di taglio e lame di ricambio indicate dal produttore.** Le parti di ricambio non idonee possono aumentare il rischio di rotture e lesioni.
- x) **Durante la rimozione del materiale incastrato o la manutenzione della macchina, assicurarsi che l'interruttore sia spento e che la batteria sia stata rimossa.** L'avvio imprevisto della macchina durante l'eliminazione di materiale incastrato o durante la manutenzione può provocare gravi lesioni personali.



## SICUREZZA DELLA BATTERIA ISTRUZIONI PER LA SICUREZZA DEL PACCO BATTERIA

- a) **Non smontare, aprire o strappare le cellule secondarie o il pacco batteria.**
- b) **Non cortocircuitare un pacco batteria. Non conservare un pacco batteria disordinatamente in una scatola o un cassetto in cui potrebbero cortocircuitarsi tra essi o essere cortocircuitati da altri oggetti metallici.** Quando il pacco batteria non è in uso, tenerlo lontano da altri oggetti metallici





come graffette, monete, chiavi, chiodi, viti e altri piccoli oggetti metallici, potrebbe avverarsi un collegamento tra i due terminali. Collegare i terminali della batteria potrebbe causare incendi o ustioni.

- c) **Non esporre il pacco batteria a calore o fuoco. Evitare di conservarli alla luce diretta del sole.**
- d) **Non sottoporre il pacco batteria a scosse meccaniche.**
- e) **In caso di perdite da una cellula, evitare che il liquido entri in contatto con la pelle o gli occhi. In caso di contatto, lavare l'area interessata con abbondante acqua e consultare un medico.**
- f) **Tenere le cellule e il pacco batteria puliti e asciutti.**
- g) **Pulire i terminali delle cellule e del pacco batteria con un panno pulito e asciutto nel caso in cui si sporchino.**
- h) **Il pacco batteria deve essere caricato prima dell'uso. Utilizzare sempre il caricatore corretto e consultare le istruzioni.**
- i) **Non lasciare un pacco batteria in carica se non in uso.**
- j) **Dopo lunghi periodi di conservazione, potrebbe essere necessario caricare e scaricare le cellule o il pacco batteria diverse volte per ottenere le massime prestazioni.**
- k) **Ricaricare solo con il caricatore specificato da Kress. Non utilizzare caricatori diversi da quelli forniti per l'uso specifico con l'apparecchiatura.**
- l) **Non utilizzare un pacco batteria non progettato per l'uso con l'apparecchiatura.**
- m) **Tenere il pacco batteria fuori dalla portata dei bambini.**
- n) **Conservare i documenti originali del prodotto per riferimenti futuri.**
- o) **Rimuovere la batteria dall'apparecchiatura, se non in uso.**
- p) **Smaltire adeguatamente.**
- q) **Non mischiare batterie di diverse marche, capacità, dimensioni o tipologia nello stesso dispositivo.**
- r) **Tenere la batteria lontano da microonde e alta pressione.**

## SIMBOLI

	Per ridurre il rischio di lesioni, l'utente deve leggere il manuale di istruzioni
	Indossare una protezione per gli occhi
	Indossare una protezione per le orecchie

	Indossare protezioni per occhi e orecchie.
	Tenere gli astanti a distanza di sicurezza.
	Non bruciare
	Se smaltite in maniera scorretta, le batterie potrebbero entrare nel ciclo dell'acqua, con conseguenti rischi per l'ambiente. Non smaltire le batterie esaurite nei rifiuti generici.
	Non esporre alla pioggia
	AVVERTENZA - La distanza tra la macchina e le persone che si trovano nelle vicinanze deve essere di almeno 15 m (50 ft.)
	AVVERTENZA - Fare attenzione agli oggetti proiettati.
	Non utilizzare lame metalliche.
	AVVERTENZA - Prima di effettuare la manutenzione, scollegare la batteria.
	Batteria agli ioni di litio (Li-Ion). Questo prodotto è stato contrassegnato con un simbolo riguardante la raccolta differenziata per tutti i pacchi batteria. La batteria sarà poi riciclata o demolita allo scopo di ridurre l'impatto ambientale. I pacchi batteria possono costituire un pericolo per l'ambiente e per la salute umana in quanto contengono sostanze pericolose.
	

	Tagliare
	Indossare guanti protettivi
	Indossare una maschera antipolvere.
	I prodotti elettrici non possono essere gettati tra i rifiuti domestici. L'apparecchio da rottamare deve essere portato al centro di riciclaggio per un corretto trattamento. Controllare con le autorità locali o con il rivenditore per localizzare il centro di riciclaggio più vicino.
	Assicurarsi che la batteria venga rimossa prima di sostituire gli accessori.

## ELEMENTI DELL'APPARECCHIO

1.	BATTERIA *
2.	INDICATORE DI ALIMENTAZIONE DELLA BATTERIA
3.	INTERRUTTORE DI PRESENZA DELL'OPERATORE
4.	AZIONAMENTO A VELOCITÀ VARIABILE
5.	PULSANTE ECO
6.	ALBERO SUPERIORE
7.	IMPUGNATURA SECONDARIA
8.	GIUNTO DI BLOCCAGGIO DELL'ANGOLO INFERIORE
9.	PROTEZIONE
10.	LINEA DI TAGLIO
11.	TESTA DI TAGLIO
12.	SCHEDA DI RILASCIO

\* Accessori illustrati o descritti non fanno necessariamente parte del volume di consegna.

## DATI TECNICI

Tipo KG154E KG154E.X (1-designazione della macchina, rappresentante del Decespugliatore senza filo)

	KG154E KG154E.X **
Voltaggio	40 V $\approx$ MAX (2x20V MAX) ***
Velocità a vuoto	6000/min
Diametro di taglio per tagliaerba	38cm
Diametro del filo	Linea di torsione consigliata da 2,4 mm
Longueur de la ligne	Consigliato 4m (Doppia Uscita)
Peso (Utensile nudo)	2.87kg

\*\* X = 1-999, A-Z, M1-M9 solo per clienti diversi, non ci sono cambiamenti rilevanti sicuri tra questi modelli.

\*\*\* Voltaggio misurato senza carico. Il voltaggio iniziale della batteria raggiunge un massimo di 20 volt. Il voltaggio nominale è di 18 volt.

## BATTERIE E CARICABATTERIE CONSIGLIATI

Categoria	Modello	Capacità
20V Batteria	KAB04	4.0Ah
	KAB14	4.0Ah
20V Caricabatteria	KAC04	4.0A

Si raccomanda di acquistare tutti gli accessori nello stesso negozio in cui è stato acquistato l'attrezzo. Fare riferimento alla confezione dell'accessorio per altri dettagli. Il personale del negozio può aiutarvi e consigliarvi.

## INFORMAZIONI SUL RUMORE

Pressione acustica ponderata	$L_{pA}$ :84.5 dB(A)
$K_{pA}$	3.0 dB(A)
Potenza acustica ponderata	$L_{wA}$ :92.5 dB(A)
$K_{wA}$	3.0 dB(A)

Indossare protezione per le orecchie.



# INFORMAZIONI SULLA VIBRAZIONE

Vibrazione ponderata tipica  $a_n < 2.5 \text{ m/s}^2$

Incertezza  $K = 1.5 \text{ m/s}^2$

Il valore totale dichiarato delle vibrazioni può essere utilizzato per confrontare un utensile con un altro e in una valutazione di esposizione preliminare.

**AVVERTENZA:** Il valore delle vibrazioni emesse durante il reale utilizzo dello strumento può differire dal valore dichiarato in base ai modi con cui viene usato lo strumento, ai seguenti esempi e ad altre variabili:

Come viene usato l'apparecchio e i materiali tagliati o forati.

Le condizioni e la buona manutenzione dello strumento.

L'uso dell'accessorio corretto per il taglio e la sua affilatura, nonché le sue buone condizioni.

La stretta sull'impugnatura e l'eventuale utilizzo di accessori antivibrazione.

L'adeguatezza dell'utilizzo dell'utensile rispetto a quanto previsto.

Questo strumento potrebbe causare la sindrome da vibrazioni mano-braccio se il suo utilizzo non viene gestito correttamente.

**AVVERTENZA:** Per essere precisi, una stima del livello di esposizione nelle attuali condizioni di utilizzo dovrebbe anche tenere conto di tutte le parti del ciclo operativo, come le volte in cui lo strumento viene spento e il tempo in cui viene lasciato girare a vuoto senza realmente fare il suo lavoro. Questo potrebbe ridurre significativamente il livello di esposizione sul periodo di lavoro totale.

Un aiuto a minimizzare il proprio rischio di esposizione alle vibrazioni.

USARE sempre scalpelli, trapani e lame affilati.

Conservare questo strumento sempre in conformità a queste istruzioni e mantenerlo ben lubrificato (dove appropriato).

Se lo strumento deve essere usato regolarmente, investire in accessori antivibrazione.

Evitare di utilizzare strumenti a temperature di 10 °C o meno.

Pianificare il programma di lavoro in modo da suddividere i lavori che implicano le maggiori vibrazioni nell'arco di più giorni.

## MONTAGGIO E FUNZIONAMENTO



**Nota:** Leggere scrupolosamente il manuale delle istruzioni prima di usare l'attrezzo.

### MONTAGGIO:

**Montare l'Impugnatura Ausiliaria(Vedi Fig. A1,A2,A3)**

**Rimozione del terminale del tubo(Vedi Fig. B1)**

**NOTA:** Prima di assemblare l'asta, rimuovere la protezione del terminale del tubo sulla macchina.

**Montaggio del palo(Vedi Fig.B2)**

**Montaggio della protezione(Vedi Fig. C)**

Inserire la staffa in metallo nella posizione della protezione di sicurezza, quindi fissare la protezione in posizione utilizzando la vite e la chiave esagonale.

**Rimozione E Installazione Dell'Unità Batteria(Vedi Fig.D1, D2)**

**NOTA:**

- Questo rasaerba funziona solo se sono installate entrambe le batterie. Usare sempre le stesse due batterie e caricarle contemporaneamente.
- Quando si utilizzano due batterie con diverse ore amp o livello di carica, la macchina funzionerà con il minimo comune denominatore.
- Si consiglia di utilizzare un pacco batteria da 4.0 Ah o superiore per prestazioni migliori e maggiore durata.

**Controllo dello stato di carica della batteria(Vedi Fig.D3)**

**NOTA:** la Fig D3 si riferisce solamente alla batteria con indicatore luminoso.

**Caricamento del pacco batteria(Vedi Fig. D4)**

**NOTA:**

- il pacco batteria viene spedito scarico. La batteria deve essere completamente carica prima del primo taglio.
- Caricare sempre completamente le due batterie nello stesso momento. È possibile trovare maggiori dettagli nel manuale del caricatore.

**Indicatore Alimentazione batteria sulla macchina(Vedi Fig. D5)**

Leggere i dettagli nella sezione STATO DELLA BATTERIA

### FUNZIONAMENTO:

**Per avviare(Vedi Fig. E)**

**AVVERTENZA!** La testina di taglio continua a girare dopo che il decespugliatore è stato spento; attendere finché si è fermata e poi appoggiare l'attrezzo.

Premere prima il pulsante di bloccaggio, quindi premere il grilletto interruttore per avviare la macchina.

**Velocità ECO (Vedi Fig. F)**

Per un tempo operativo più lungo, premere il pulsante ECO e premere il grilletto interruttore, quindi

la macchina funzionerà a bassa velocità.

## Trimmen (Vedi Fig.G)

## Stoßvorschub(Vedi Fig. H)

## Montage und Demontage des Trimmerkopfes (Vedi Fig. I)

Führen Sie einen Inbusschlüssel in das Loch ein und drehen Sie den Trimmerkopf bis zum Anschlag in der verriegelten Position. Entfernen Sie es dann, indem Sie es gegen den Uhrzeigersinn drehen, und bauen Sie es dann zusammen, indem Sie es im Uhrzeigersinn drehen.

## Die Trimmerleine aufwickeln (Vedi Fig. J1,J2)

**NOTA:** La bobina deve essere avvolta durante l'installazione nella testina del decespugliatore. Le bobine caricate esternamente comportano sempre dei malfunzionamenti

## LED DI STATO DELLA BATTERIA (Vedi Fig. D5)

Prima dell'avvio e dell'uso premere il pulsante accanto all'indicatore del livello di carica delle batterie sulla sega per verificare la loro capacità. Durante il funzionamento la capacità delle batterie sarà indicata in automatico dall'indicatore del livello di carica.

L'indicatore rileva e visualizza costantemente la condizione delle batterie come descritto di seguito. Per gli utensili dotati di 2 batterie con potenze diverse, l'indicatore del livello di carica mostra la condizione della batteria che ha la potenza inferiore tra le due.

Stato dell'indicatore di carica	Condizione della batteria
Cinque spie verdi (■ ■ ■ ■ ■) accese.	Le due batterie sono completamente cariche.
Due, tre o quattro spie verdi accese.	Le due batterie sono ancora cariche. Più spie sono accese, maggiore è la carica residua.
Solo una spia verde (■ □ □ □ □) accesa.	Almeno una delle batterie è scarica e deve essere ricaricata.
Nessuna spia accesa.	Almeno una delle batterie non è correttamente installata o è difettosa.

Una sola spia lampeggia due volte per ciclo.	Almeno una delle batterie è troppo scarica (consultare lo stato di carica della batteria): ricaricare le due batterie insieme prima dell'uso o del rimessaggio.
Una sola spia lampeggia tre volte per ciclo.	Almeno una delle batterie è surriscaldata: attendere il raffreddamento prima di ricominciare.
Una sola spia lampeggia quattro volte per ciclo.	La macchina è in sovraccarico. Rimuovere il tagliasiepi dall'area di taglio e riprovare.

## ISTRUZIONI OPERATIVE

 **AVVERTENZA!** Il caricabatteria e il gruppo batteria sono progettati specificamente per funzionare insieme; non tentare di utilizzare altri dispositivi. Non inserire o far entrare oggetti metallici nelle connessioni del caricabatteria o del gruppo batteria; può verificarsi un guasto elettrico pericoloso.

### 1. Sistema di alimentazione in bump-linea (Vedi Fig.H)

Il tagliasiepi è dotato di un sistema di bump-linea. Basta urtare la testa del tagliasiepi mentre la macchina è in funzione, la nuova linea uscirà.

### 2. Avvolgimento della linea di tagliasiepi (Vedi Fig. J1,J2)

Inserire la linea di sostituzione attraverso l'occhiello e alimentarla attraverso l'altro lato. Assicurarsi che entrambe le estremità della linea siano uniformi su ciascuna estremità della testa del tagliasiepi (consigliato 2 m) e tagliare la linea. Ruotare il quadrante in senso orario per avvolgere la linea attorno alla bobina fino a quando rimangono circa 19 cm su entrambi i lati.

## CONSERVAZIONE

 **Rimuovere sempre il pacco batterie dal tosaerba dopo l'uso.**

### Conservazione del tagliaerba

Il tagliaerba è dotato di una scanalatura che consente di riporlo appeso alla parete. (Vedi Fig.K) Conservare in un luogo asciutto in cui il tagliaerba e le batterie possano essere protetti da possibili danni.

## MANUTENZIONE

 **Rimuovere sempre il pacco batterie dal tosaerba dopo l'uso. Prima dell'uso controllare sempre che il prodotto non sia danneggiato.**  
Rimuovere la spina dalla presa di corrente prima di

usare.

L'attrezzo non richiede di lubrificazione o manutenzione aggiuntiva. All'interno dell'attrezzo non ci sono parti riparabili da parte dell'utente. Non usare mai acqua o detersivi chimici per pulire l'attrezzo. Pulire con un panno asciutto. Immagazzinare sempre gli attrezzi elettrici in luoghi asciutti. Tenere pulite le aperture di ventilazione del motore. Tenere puliti dalla polvere tutti i controlli operativi.

## RISOLUZIONE DEI PROBLEMI

La tabella seguente elenca possibili problemi e azioni che potete intraprendere nel caso in cui la macchina non funzioni correttamente.



**ATTENZIONE:** spegnere la macchina e rimuovere la batteria prima di procedere alla risoluzione dei problemi.

Problema	Possibile Causa	Soluzione
Il tagliaerba non funziona.	La batteria è scarica. La batteria è troppo calda o fredda. Il motore è rotto. Il sistema elettrico della macchina è danneggiato.	Ricaricare la batteria; È possibile trovare maggiori dettagli nel manuale del caricatore. Permettere alla batteria di riscaldarsi / raffreddarsi. Contattare il Servizio Clienti. Contattare il Servizio Clienti.
Il tosaerba funziona in modo intermettente	Il motore è rotto. La batteria non è completamente carica. Il pulsante On/Off è difettoso.	Contattare il Servizio Clienti. Ricaricare la batteria. Contattare il Servizio Clienti.
44 Rumore/vibrazioni eccessivi.	La macchina è difettosa. Il filo della testina non è avvolto correttamente.	Contattare il Servizio Clienti. Riavvolgere il filo. Vedere "Montaggio del rocchetto e del filo."
Tempo di taglio per ogni carica della batteria troppo corto.	La batteria non è stata utilizzata per un lungo periodo oppure è stata caricata per un breve periodo. L'erba è troppo alta. La batteria è difettosa.	Ricaricare la batteria; È possibile trovare maggiori dettagli nel manuale del caricatore. Tagliare l'erba poco per volta. Sostituire la batteria.
La macchina non taglia.	Il filo è rotto. La batteria non è completamente carica. Il motore è rotto (la velocità è troppo bassa). Erba impigliata attorno alla testina di taglio.	Sostituire il filo. Ricaricare la batteria; È possibile trovare maggiori dettagli nel manuale del caricatore. Contattare il Servizio Clienti. Rimuovere l'erba.
L'indicatore di carica della batteria lampeggia continuamente. Non è possibile caricare la batteria.	La batteria non è inserita (correttamente). I contatti della batteria sono sporchi. La batteria è difettosa.	Inserire correttamente la batteria nel caricabatteria. Pulire i contatti della batteria o sostituire la batteria. Sostituire la batteria.
L'indicatore di carica della batteria non si illumina.	La presa del caricabatteria non è inserita (correttamente). Presa, spina o caricabatteria difettosi.	Inserire (completamente) la spina nella presa di rete. Controllare la tensione di rete; far controllare il caricabatteria dal servizio clienti.

## TUTELA AMBIENTALE



I prodotti elettrici non possono essere gettati tra i rifiuti domestici. L'apparecchio da rottamare deve essere portato al centro di riciclaggio per un corretto trattamento. Controllare con le autorità locali o con il rivenditore per localizzare il centro di riciclaggio più vicino.

# DICHIARAZIONE DI CONFORMITÀ

Nous,  
Positec Germany GmbH  
Postfach 32 02 16, 50796 Cologne, Germany

A nome di Positec si dichiara che il prodotto,  
Descrizione **Tagliaerba BL a Batteria**  
Tipo **KG154E KG154E.X (1-designazione della  
macchina, rappresentante del Decespugliatore  
senza filo)**  
Funzione **Taglio dell'erba e vegetazione  
morbida simile e per la potatura di bordi erbosi**

È conforme alle seguenti direttive,  
**2006/42/EC, 2014/30/EU, 2011/65/  
EU&(EU)2015/863, 2000/14/EC modificata dalla  
2005/88/EC**

2000/14/EC modificata dalla 2005/88/EC:  
- Procedura di conformità come da **Annex VI**  
- Potenza acustica pesata **93 dB (A)**  
- Massima potenza di rumore garantita **96 dB (A)**

L'organismo competente  
**Nome: Intertek Deutschland GmbH (organismo  
notificato 0905)**  
**Indirizzo: Stangenstraße 1, 70771  
LEINFELDEN-ECHTERDINGEN**

conforme a,  
**EN 62841-1, FprEN IEC  
62841-4-4:2020+FprAA:2021-02, EN 62233, EN  
ISO 3744, EN IEC 55014-1, EN IEC 55014-2, EN  
IEC 63000**

Il responsabile autorizzato alla compilazione della  
documentazione tecnica,  
**Nome Marcel Filz**  
**Indirizzo Positec Germany GmbH**  
**Postfach 32 02 16, 50796 Cologne, Germany**



2022/01/26  
Allen Ding  
Vice capo ingegnere, testing e certificazione  
Positec Technology (China) Co., Ltd  
18, Dongwang Road, Suzhou Industrial  
Park, Jiangsu 215123, P. R. China

# ÍNDICE

Introducción.....	46
Advertencia de seguridad.....	47
Lista De Componentes.....	51
Especificaciones.....	51
Montaje Y Funcionamiento.....	52
Mantenimiento.....	53
Solución de problemas.....	54
ProtectionAmbiental.....	55
Declaración De Conformidad.....	55

## INTRODUCCIÓN

46 Estimado cliente:

Gracias por comprar este producto Kress. Nos dedicamos a desarrollar productos de alta calidad para satisfacer sus necesidades para césped y jardín.

La marca Kress es sinónimo de servicio de calidad suprema. Durante la vida de nuestros productos, si le surgen preguntas o preocupaciones sobre su producto, póngase en contacto con el lugar de compra o con nuestro Equipo de Atención al Cliente para obtener ayuda.

Confiamos en que, en los años venideros, disfrute trabajando con su producto Kress.

## UTILIZACIÓN REGLAMENTARIA

Este producto está diseñado para el corte ligero de arbustos y bordes de jardín en un entorno doméstico.

# ADVERTENCIA DE SEGURIDAD

## ADVERTENCIA DE SEGURIDAD GENERALES SOBRE HERRAMIENTAS ELÉCTRICAS



**¡ ADVERTENCIA:** Lea todas las advertencias de seguridad, instrucciones, ilustraciones y especificaciones que acompañan a esta herramienta eléctrica.

*Si no se respetan todas las instrucciones que se indican abajo, podría producirse una descarga eléctrica, un incendio o alguien podría resultar herido de gravedad.*

**Conserve todas las advertencias e instrucciones para futuras consultas.**

*El término "herramienta eléctrica" en todas las advertencias siguientes corresponde a la herramienta eléctrica con o sin cable.*

### 1) ZONA DE TRABAJO

- a) **Mantener su lugar de trabajo limpio y bien iluminado.** Bancos de trabajo desordenados y lugares oscuros invitan a los accidentes.
- b) **No utilizar herramientas eléctricas en atmósferas explosivas, como por ejemplo en presencia de líquidos inflamables, gases o polvo.** Las herramientas eléctricas crean chispas que pueden encender el polvo o los vapores.
- c) **Mantener alejados a los niños y visitantes mientras opera una herramienta eléctrica.** Las distracciones pueden hacerle perder el control.

### 2) SEGURIDAD ELÉCTRICA

- a) **Los enchufes de la herramienta eléctrica deben encajar perfectamente en el tomacorriente. Nunca modificar el enchufe de ninguna manera. No utilizar adaptadores con herramientas eléctricas conectadas a tierra.** Los enchufes no modificados y los que encajan perfectamente en el tomacorriente reducirán el riesgo de descarga eléctrica.
- b) **Evitar el contacto del cuerpo con superficies conectadas a tierra tales como caños, radiadores, cocinas y heladeras.** Existe un riesgo creciente de descarga eléctrica si su cuerpo queda conectado a tierra.
- c) **No exponer las herramientas eléctricas a la lluvia y no guardar en lugares húmedos.** El agua que penetra en ellas aumentará el riesgo de una descarga eléctrica.
- d) **No abusar del cable. Nunca utilizar el cable para transportar, tirar o desenchufar la herramienta eléctrica. Mantener el cable alejado del calor, del aceite, de bordes agudos o piezas móviles.** Los cables dañados o enredados aumentan el riesgo de descarga

*eléctrica.*

- e) **Quando utilice su herramienta eléctrica al aire libre, emplear un prolongador apto para uso en exteriores.** El empleo de cables para uso al aire libre reduce el riesgo de descarga eléctrica.
- f) **Si es necesario utilizar la herramienta motorizada en un lugar muy húmedo, utilice una fuente de alimentación con dispositivo de corriente residual (RCD).** El uso de un RCD reduce el riesgo de descarga eléctrica.

### 3) SEGURIDAD PERSONAL

- a) **Mantenerse alerta, poner atención en lo que está haciendo y utilice el sentido común mientras opera una herramienta eléctrica. No emplear la herramienta cuando se encuentre cansado o bajo la influencia de drogas, alcohol o medicación.** Un momento de falta de atención durante el manejo de herramientas eléctricas puede dar lugar a daños corporales serios.
- b) **Utilizar equipo de seguridad. Usar siempre protección ocular.** Equipo de seguridad como máscaras contra el polvo, zapatos antideslizantes de seguridad, sombrero o protección auditiva para condiciones apropiadas reducirá daños corporales.
- c) **Evite el arranque accidental. Asegúrese de que el interruptor se encuentra desactivado antes de enchufar la máquina o colocar la batería, al tomar la herramienta o transportarla.** Transportar herramientas con el dedo en el interruptor o enchufar la herramienta cuando el interruptor está encendido invitan a los accidentes.
- d) **Retire llaves de ajuste o llaves inglesas antes de poner la herramienta en funcionamiento.** Una llave que queda unida a una pieza móvil de la herramienta puede originar daños corporales.
- e) **No extrimitarse. Mantenerse firme y con buen equilibrio en todo momento.** Esto permite un mejor control de la herramienta en situaciones inesperadas.
- f) **Vestirse apropiadamente. No usar ropa suelta ni alhajas.** Mantenga el pelo, la ropa y los guantes alejados de las piezas en movimiento. La ropa suelta, las alhajas o el cabello largo pueden ser atrapados por las piezas móviles.
- g) **Si se proporcionan dispositivos para la extracción y recolección de polvo, asegurarse de que estos estén conectados y utilizados correctamente.** El uso de estos dispositivos puede reducir peligros relacionados con el polvo.
- h) **No permita que el hecho de estar familiarizado con el uso de herramientas le haga volverse descuidado o ignorar las normas de seguridad.** La falta de atención puede provocar heridas graves en una fracción de segundo

### 4) MANTENIMIENTO de la HERRAMIENTA

## MOTORIZADA

- a) **No forzar la herramienta eléctrica. Utilizar la herramienta eléctrica correcta para su aplicación.** *La herramienta eléctrica correcta hará el trabajo mejor y más seguro a la velocidad para la cual fue diseñada.*
- b) **No utilizar la herramienta eléctrica si el interruptor no la enciende o apaga.** *Cualquier herramienta eléctrica que no pueda ser controlada con el interruptor es peligrosa y debe ser reparada.*
- c) **Desconecte el enchufe de la toma eléctrica y/o la batería de la herramienta antes de realizar cualquier ajuste, cambiar un accesorio o guardar la herramienta.** *Tales medidas de seguridad preventivas reducen el riesgo de arranque accidental de la herramienta.*
- d) **Mantener las herramientas eléctricas que no usa fuera del alcance de los niños y no permita que personas no familiarizadas con la herramienta o con estas instrucciones maneje la herramienta eléctrica.** *Las herramientas eléctricas son peligrosas en manos de usuarios inexpertos.*
- e) **Revisar las herramientas eléctricas. Comprobar si hay desalineamiento o atascamiento de piezas móviles, rotura de piezas en general y cualquier otra condición que pueda afectar la operación normal de la herramienta. Si se verifican daños, recurra a un servicio calificado antes de volver a usar la herramienta.** *Las herramientas mal mantenidas causan muchos accidentes.*
- f) **Mantener las piezas de corte limpias y afiladas.** *Puesto que son menos probables de atascarse y más fáciles de controlar.*
- g) **Utilizar la herramienta eléctrica, accesorios y brocas etc., de acuerdo con estas instrucciones y de la manera prevista para el tipo particular de herramienta eléctrica, teniendo en cuenta las condiciones de trabajo y el trabajo a ser realizado.** *El uso de la herramienta eléctrica para otras operaciones distintas de lo previsto podría dar lugar a una situación peligrosa.*
- h) **Mantenga las empuñaduras y las superficies de agarre secas, limpias y sin aceite ni grasa.** *Una empuñadura o una superficie de agarre resbaladiza dificultan la correcta manipulación y el control de la herramienta en situaciones imprevistas.*
- ## 5) UTILIZACIÓN Y MANTENIMIENTO DE LA BATERÍA
- a) **Recargar solamente con el cargador indicado por el fabricante.** *Un cargador adaptado a un tipo de batería podría crear un riesgo de incendio si se utiliza con una diferente batería.*
- b) **Utilizar las herramientas eléctricas solamente con baterías especialmente adaptadas.** *La utilización de cualquier otra batería podría causar un riesgo de incendio o herida.*
- c) **Cuando la batería no está en uso, tenerla lejos de los objetos metálicos como los trombones, las piezas de moneda, las llaves, los clavos, los tornillos, o cualquier otro pequeño objeto metálico susceptibles de establecer una conexión de un terminal a otra.** *El cortocircuito de un terminal a otra puede causar quemaduras o un incendio.*
- d) **Hay una fuga de líquido de la batería. Evitar todo contacto. Si entre accidentalmente en contacto con este líquido, lavar con agua limpia.** *En caso de contacto con los ojos, consultar a un médico. El líquido presente en las baterías puede causar irritaciones o quemaduras.*
- e) **No utilice una batería o una herramienta que estén dañadas o hayan sido modificadas.** *Las baterías dañadas y modificadas pueden comportarse de forma imprevisible y provocar un incendio, una explosión o herir a alguien.*
- f) **No arroje una batería o herramienta al fuego ni las exponga a una temperatura excesiva.** *La exposición al fuego y a temperaturas superiores a 130 °C puede provocar una explosión.*
- g) **Respete todas las instrucciones de carga y no cargue la batería o la herramienta fuera del rango de temperatura especificado en las instrucciones.** *Una carga inadecuada o a una temperatura fuera del rango especificado puede ocasionar daños en la batería y aumentar el riesgo de incendio*
- ## 6) REPARACIÓN
- a) **Permitir que el mantenimiento de su herramienta eléctrica sea efectuado por una persona calificada usando solamente piezas de recambio idénticas.** *Esto es primordial para mantener la seguridad de la herramienta eléctrica.*
- a) **No intente reparar nunca una batería dañada.** *Cualquier intervención técnica en una batería debe ser realizada exclusivamente por el fabricante o por un servicio técnico autorizado.*

## Advertencia de seguridad de desbrozadora:

- a) **No utilice la máquina en condiciones meteorológicas adversas, especialmente si existe riesgo de relámpagos.** *Esto disminuye el riesgo de ser alcanzado por un rayo.*
- b) **Inspeccione minuciosamente si en la zona donde se vaya a usar la máquina hay vida salvaje.** *La vida salvaje puede ser herida por la máquina durante el funcionamiento.*
- c) **Inspeccione minuciosamente la zona en la que se vaya a usar la máquina y retire piedras, palitos, alambres, huesos y otros objetos extraños.** *Los objetos lanzados pueden provocar lesiones personales.*
- d) **Antes de usar la máquina, inspeccione siempre visualmente si la cuchilla, el cortador y el conjunto de cuchilla están dañados.** *Las piezas dañadas aumentan el riesgo de lesiones.*
- e) **Siga las instrucciones para cambiar los accesorios.** *Si las tuercas y los pernos de sujeción*

de la cuchilla no se aprietan bien, puede dañar la hoja o dar lugar a un desprendimiento de la hoja.

- f) La velocidad nominal de rotación de la cuchilla debe ser al menos igual a la velocidad máxima de rotación indicada en la máquina.** Las cuchillas que giran más rápido que la velocidad nominal de rotación pueden romperse y saltar en pedazos.
- g) Use protección para las manos, la cabeza, los oídos y los ojos.** El equipo de protección adecuado reducirá las lesiones personales por escombros voladores o contacto accidental con el hilo de corte o la cuchilla.
- h) Durante el funcionamiento de la máquina, lleve siempre calzado protector.** No use la máquina con los pies descalzos o llevando sandalias. Esto reduce la posibilidad de lesiones en los pies por contacto con las cuchillas, el hilo o el cortador en movimiento.
- i) Durante el funcionamiento de la máquina, lleve siempre pantalones largos.** La piel expuesta aumenta la probabilidad de lesiones por objetos lanzados.
- j) Mantenga alejados a los transeúntes durante el funcionamiento de la máquina.** Los residuos que salgan disparados pueden causar lesiones personales graves.
- k) Use siempre las dos manos cuando utilice la máquina.** Sostenga la máquina con las dos manos para evitar la pérdida de control.
- i) Sostenga la máquina solo por los soportes de agarre con aislamiento, pues la cuchilla o el hilo de corte puede entrar en contacto con cables ocultos.** Si las cuchillas o el hilo de corte entran en contacto con un cable "con corriente", las partes metálicas de la máquina pueden tener "corriente" y los operadores pueden sufrir una descarga eléctrica.
- m) Mantenga siempre un apoyo estable y utilice la máquina solo cuando esté sobre el terreno.** Las superficies resbaladizas o inestables pueden causar pérdida de equilibrio o del control de la máquina.
- n) No maneje la máquina en pendientes excesivamente pronunciadas.** Esto reduce el riesgo de pérdida de control, resbalar y caerse, lo que puede tener como resultado lesiones personales.
- o) Cuando trabaje en pendientes, asegúrese siempre de apoyar bien los pies, trabajar siempre a través de las pendientes, nunca hacia arriba o abajo y tome extrema precaución cuando cambie de dirección.** Esto reduce el riesgo de pérdida de control, resbalar y caerse, lo que puede tener como resultado lesiones personales.
- p) Mantenga todas las partes del cuerpo alejadas del cortador, del hilo o de la cuchilla durante el funcionamiento de la máquina.** Ante poner en marcha la máquina, asegúrese de que el cortador, el hilo o la cuchilla no estén en contacto con algún objeto. Un momento de distracción durante el funcionamiento de la máquina puede causar lesiones a usted o a los demás.
- q) No utilice la máquina por encima de la altura de su cintura.** De este modo, impedirá el contacto
- no intencionado con la cuchilla o el cortador y permite mejorar el control de la máquina en situaciones imprevisibles.
- r) Cuando corte arbustos o árboles jóvenes que se encuentran bajo tensión, esté atento al movimiento repentino de la misma.** Cuando la tensión en las fibras de la madera se liberan, puede que el arbusto o el árbol joven se proyecte hacia el usuario y/o que le haga perder el control de la máquina.
- s) Tome precauciones extremas cuando corte arbustos y árboles jóvenes.** El material fino puede engancharse con la cuchilla y golpearle o hacerle perder el equilibrio.
- t) Mantenga el control de la máquina y no toque los cortadores, los hilos ni las cuchillas u otras piezas móviles peligrosas si todavía están en movimiento.** Esto reduce el riesgo de lesiones por dichas piezas móviles.
- u) Transporte la máquina apagada y alejada de su cuerpo.** El manejo adecuado de la máquina reducirá la probabilidad de contacto accidental con la cuchilla, el hilo o el cortador en movimiento.
- v) Cuando transporte o almacene la máquina, coloque siempre la cubierta de la cuchilla.** El manejo adecuado de la máquina reducirá la probabilidad de contacto accidental con la cuchilla.
- w) Utilice solo las cuchillas, los cabezales de cortes, los hilos y los cortadores de repuesto especificados por el fabricante.** Las piezas de repuesto incorrectas pueden aumentar el riesgo de rotura y lesiones.
- x) Cuando despeje el material atascado o realice el mantenimiento de la máquina, asegúrese de que el interruptores esté desactivado y que la batería se haya retirado.** Un arranque inesperado de la máquina mientras se despeja material atascado o se realice el mantenimiento puede tener como resultado lesiones personales graves.



## SEGURIDAD DE LA BATERÍA ADVERTENCIAS DE SEGURIDAD PARA LA BATERÍA





- a) No desmonte, abra o destruya las pilas o las baterías recargables.**
- b) No provoque un cortocircuito en la batería. No almacene las baterías de forma descuidada en una caja o cajón donde podría provocar un cortocircuito entre ellas o mediante otros objetos metálicos.** Cuando la batería no esté siendo utilizada, manténgala alejada de objetos metálicos, como clips de papel, monedas, llaves, clavos, tornillos u otros objetos metálicos pequeños, que pueden posibilitar la conexión de un borne con otro. Al provocar un cortocircuito con los bornes de la batería se pueden sufrir quemaduras o generar un incendio.
- c) No exponga las baterías al calor o al fuego.**

- No las guarde expuestas directamente al sol.
- d) No exponga las baterías a impactos mecánicos.
  - e) En caso de que la batería tenga fugas de líquido, no permita que el líquido entre en contacto con la piel o los ojos. Si se produce el contacto, lave la zona afectada con grandes cantidades de agua y acuda a un médico.
  - f) Mantenga las baterías limpias y secas.
  - g) Limpie los bornes de la batería con un paño limpio si se ensucian.
  - h) Cargue la batería antes de utilizarla. Consulte siempre estas instrucciones y aplique el procedimiento de carga adecuado.
  - i) No deje la batería cargándose durante prolongados períodos de tiempo cuando no se utilice.
  - j) Después de prolongados períodos de almacenamiento, puede que sea necesario cargar y descargar la batería varias veces para obtener el máximo rendimiento.
  - k) Recargue solo con el cargador indicado por Kress. No utilice ningún otro cargador que no sea el específicamente proporcionado para el uso con este equipo.
  - l) No utilice ninguna batería distinta a la diseñada para utilizarse con el aparato.
  - m) Mantenga la batería fuera del alcance de los niños.
  - n) Conserve la documentación original del producto por si tuviera que consultarla en otro momento.
  - o) Extraiga la batería del aparato cuando no lo utilice.
  - p) Deshágase del producto correctamente.
  - q) No se deben mezclar pilas de diferentes fabricantes, capacidad, tamaño o tipo en un mismo dispositivo.
  - r) Mantener la batería lejos de microondas y alta presión.

	Utilice protección para los ojos y para los oídos.
	Mantenga alejados a los visitantes
	No incinerar
	Las baterías pueden entrar en el ciclo del agua si se desechan incorrectamente, lo que puede ser peligroso para el ecosistema. No deseche las baterías usadas como residuos municipales sin clasificar.
	Evite cualquier exposición a la lluvia
	ADVERTENCIA: La distancia entre la máquina y los transeúntes será de al menos 15 m (50 pies).
	ADVERTENCIA: Tenga cuidado con los objetos lanzados.
	No utilice cuchillas de metal.
	ADVERTENCIA: Desconecte la batería antes del mantenimiento.
 Li-Ion	Batería de ión de litio. Este producto se ha marcado con un símbolo relacionado con la "colección separada" para todos los paquetes de baterías y paquetes de baterías. Luego se reciclará o desmontará para reducir el impacto en el medio ambiente. Los paquetes de baterías pueden ser peligrosos para el medio ambiente y para la salud humana, ya que contienen sustancias peligrosas.
	

## SÍMBOLOS

	Para reducir el riesgo de lesión, lea el manual de instrucciones
	Utilizar protección ocular
	Utilice protección auditiva

	Recortar
	Use guantes de protección
	Use mascarilla antipolvo
	Los residuos de equipamientos eléctricos y electrónicos no deben depositarse con las basuras domésticas. Se recogen para reciclarse en centros especializados. Consulte las autoridades locales o su distribuidor para obtener información sobre la organización de la recogida.
	Compruebe que se haya extraído la batería antes de cambiar los accesorios.

## LISTA DE COMPONENTES

1. PAQUETE DE BATERÍA\*
2. INDICADOR DE LA BATERÍA
3. INTERRUPTOR DE PRESENCIA DEL OPERADOR
4. GATILLO DE VELOCIDAD VARIABLE
5. BOTÓN ECO
6. EJE SUPERIOR
7. MANGO AUXILIAR
8. EJE INFERIOR
9. GUARDA PROTECTORA DE SEGURIDAD
10. CUCHILLA DEL HILO
11. CABEZA RECORTADORA
12. LIBERAR TABULADOR

\* Los accesorios ilustrados o descritos pueden no corresponder al material suministrado de serie con el aparato.

## DATOS TÉCNICOS

Modelo: **KG154E KG154E.X** (1-denominación de la máquina, representa un cortabordes inalámbrico/ desbrozadora)

	<b>KG154E KG154E.X **</b>
Tensión	40V $\equiv$ MAX (2x20V MAX) ***
Velocidad sin carga	6000/min
Diámetro del corte para el cortacésped	38cm
diámetro del hilo	Recomendado 2.4mm línea de torsión
Longitud de la línea	Recomienda 4m (Salida doble)
Peso ( sin batería)	2.87 kg

\*\* X = 1-999, A-Z, M1-M9 solo se utilizan para diferentes clientes, no hay cambios relevantes seguros entre estos modelos.

\*\*\* Voltaje medido sin carga. El voltaje inicial máximo de la batería es de 20 voltios. El voltaje nominal es de 18 voltios.

## BATERÍAS Y CARGADORES RECOMENDADOS

Categoría	Tipo	Capacidad
20V Batería	KAB04	4.0Ah
	KAB14	4.0Ah
20V Cargador	KAC04	4.0A

Le recomendamos que compre sus accesorios en la misma tienda que compró la herramienta. Consulte el paquete de accesorios para obtener más detalles. El personal de la tienda puede ayudarlo y ofrecerle asesoramiento.

## INFORMACIÓN SOBRE EL RUIDO

Nivel de presión acústica de ponderación	$L_{pA}$ : 84.5dB(A)
$K_{pA}$	3.0dB(A)
Nivel de potencia acústica de ponderación	$L_{wA}$ :92.5dB(A)
$K_{wA}$	3.0dB(A)

Utilice protección auditiva.



# INFORMACIÓN SOBRE LAS VIBRACIONES

Frecuencia de vibración típica	$a_n < 2.5 \text{ m/s}^2$
	Incertidumbre $K=1.5 \text{ m/s}^2$

El nivel de vibraciones declarado puede utilizarse para realizar comparaciones entre herramientas y para la evaluación preliminar de la exposición.

**⚠ ADVERTENCIA:** El valor de emisión de vibraciones durante el uso de la herramienta podría ser distinto al valor declarado dependiendo de la forma en que se use la herramienta según las condiciones siguientes, y otras variaciones sobre el uso de la herramienta:

El modo de uso de la herramienta y los materiales que se cortan o perforan.

El estado general y las condiciones de mantenimiento de la herramienta.

La utilización del accesorio correcto para la herramienta y su correcto mantenimiento afilado y en buenas condiciones.

La firme sujeción de las empuñaduras y la utilización de accesorios antivibración.

El uso de la herramienta conforme a su diseño y estas instrucciones.

**ES Esta herramienta podría causar síndrome de vibración mano-brazo si no se utiliza correctamente**

**⚠ ADVERTENCIA:** Para conseguir una mayor precisión, debe tenerse en cuenta una estimación del nivel de exposición en condiciones reales de todas las partes del ciclo de uso, como los tiempos durante los que la herramienta está apagada o el tiempo que está funcionando al ralentí sin realizar ningún trabajo. Esto podría reducir notablemente el nivel de exposición durante el periodo completo de trabajo.

Cómo minimizar el riesgo de exposición a la vibración.

Utilice SIEMPRE cinceles, brocas y cuchillas afiladas.

Mantenga esta herramienta de acuerdo con estas instrucciones y bien lubricada (si es necesario).

Si la herramienta se utiliza regularmente, invierta en accesorios antivibración.

Evite usar las herramientas a temperaturas de 10 °C o menos.

Planifique su programa de trabajo para distribuir el uso de la herramienta a lo largo de varios días.

## MONTAJE Y FUNCIONAMIENTO



**Nota:** Antes de usar la herramienta lea el manual de instrucciones detenidamente

### MONTAJE:

**Montaje del mango auxiliar (Véase la Fig. A1, A2, A3)**

**Retire el tapón del tubo (Véase la Fig. B1)**

**NOTA:** Antes de instalar la pértiga, retire primero el protector del tapón del tubo de la máquina.

**Ensamblaje de la barra (Véase la Fig. B2)**

**Montaje de la guarda de seguridad. (Véase la Fig. C)**

Inserte el soporte metálico en la ranura del protector de seguridad y, a continuación, fije el protector en su lugar con el tornillo y la llave hexagonal.

**Extraer O Instalar La Batería (Véase la Fig. D1, D2)**

**NOTA:**

- El cortacésped solo funciona si tiene instaladas 2 baterías. Utilice siempre las dos mismas baterías y cárguelas al mismo tiempo.
- Cuando se utilizan dos baterías con diferentes horas de duración o de niveles de carga, la máquina funcionará hasta el mínimo común denominador.
- Se recomienda que utilice la batería de 4.0Ah o superior para un mejor rendimiento y con un tiempo de ejecución más largo.

**Comprobación del nivel de carga de la batería (Véase la Fig. D3)**

**NOTA:** La Fig. D3 solo es aplicable a la batería con indicador de la batería.

**Cargar la batería (Véase la Fig. D4)**

**NOTA:**

- la batería se entrega descargada y debe cargarse completamente antes de cortar el césped por primera vez.
- Cargue siempre las dos baterías por completo y al mismo tiempo. Encontrará más información en el manual del cargador.

**Indicador de la batería en la máquina (Véase la Fig. D5)**

Consulte la información de ESTADO DE LA BATERÍA

### FUNCIONAMIENTO :

**Para empezar (Véase la Fig. E)**

**⚠ ADVERTENCIA!** El cabezal de corte continuará rotando después de apagar la podadora. Espere hasta que se haya detenido completamente para dejar la herramienta. Pulse primero el botón de bloqueo y, a continuación, pulse el gatillo del interruptor para iniciar la máquina.

**Velocidad ECO (Véase la Fig. F)**

Para un tiempo de funcionamiento más largo, pulse el botón ECO y el gatillo del interruptor, luego su

máquina funcionará a baja velocidad.

## Desbrozo (Véase la Fig.G)

### Alimentación por golpes(Véase la Fig. H)

#### Montaje y extracción del cabezal del corte (Véase la Fig. I)

Inserte la tecla hexagonal en el orificio y gire el cabezal de la recortadora hasta que se detenga en una posición bloqueada. A continuación, gire en sentido contrario a las agujas del reloj para quitarlo y en el sentido de las agujas del reloj para montarlo.

#### Enrollando la línea de la recortadora (Véase la Fig. J1,J2)

**NOTA:** El carrete debe enrollarse mientras está dentro del cabezal de la recortadora. El carrete no puede enrollarse en línea e instalarse en el cabezal de la recortadora

#### Indicador de la batería en la máquina (Véase la Fig. D5)

Antes de encender la máquina o cuando termine de usarla, pulse el botón que hay al lado del indicador de encendido para ver el nivel de batería. Durante el funcionamiento. El indicador de batería muestra automáticamente el nivel de batería. Este indicador detecta y muestra el nivel de batería constantemente, tal como se indica a continuación. En las máquinas con 2 baterías con diferente cantidad de energía, el indicador de alimentación muestra el nivel de la batería con menos energía.

Estado del indicador de la batería	Estado de la batería
Se iluminan cinco luces en color verde ( ■■■■■ )	Las dos baterías tienen mucha carga.
Se iluminan dos, tres o cuatro luces en color verde.	Hay energía en las dos baterías. Cuantas más luces se iluminen, mayor es la cantidad de energía restante.
Solo se ilumina una luz en color verde ( ■ □□□□ )	Como mínimo una batería está agotada y se tiene que cargar.
No se ilumina ninguna luz.	Como mínimo una batería no está bien instalada o tiene un fallo.

Parpadea una única luz con una frecuencia de dos veces por ciclo.	Como mínimo una batería está sobre descargada (consulte el estado de carga de la batería). Recargue las dos baterías al mismo tiempo antes de usarlas de nuevo o de guardarlas.
Parpadea una única luz con una frecuencia de tres veces por ciclo.	Como mínimo una batería está caliente. Deje enfriar las baterías antes de volver a encender la máquina.
Parpadea una única luz con una frecuencia de cuatro veces por ciclo.	La máquina está sobrecargada. Retire la herramienta de la zona de corte e inténtelo de nuevo.

## INSTRUCCIONES DE FUNCIONAMIENTO

**⚠ Advertencia! El cargador y el pack de batería han sido específicamente diseñados para funcionar juntos, de modo que no procure utilizar ningún otro dispositivo. Nunca inserte o permita objetos metálicos en las conexiones del cargador o el pack de batería, ya que podrían ocurrir fallas y riesgos eléctricos.**

### 1. Sistema de alimentación de línea en relieve (Véase la Fig. H)

La recortadora está equipada con un sistema de línea en relieve. Simplemente golpee el cabezal de la recortadora mientras la máquina esté funcionando, y se alimentará de la nueva línea.

### 2. Enrollando la línea de la recortadora (Véase la Fig. J1,J2)

Inserte la línea de reemplazo a través del ojal y aliméntala por el otro lado. Asegúrese de que ambos extremos de la línea estén uniformes en cada extremo del cabezal de corte (recomienda 2 m) y corte la línea. Gire el dial en el mismo sentido que las agujas del reloj para enrollar la línea alrededor del carrete hasta que unos 19 cm permanezcan a cada lado.

## ALMACENAMIENTO

**⚠ Extraiga siempre la batería de la podadora después del uso.**

#### Almacenamiento del cortabordes

El cortabordes tiene una ranura para colgarlo de la pared. (Véase la Fig. K) Guárdelo en un lugar seco donde el cortabordes y la batería estén protegidos adecuadamente y no puedan resultar dañados.

# MANTENIMIENTO



**Extraiga siempre la batería de la podadora después del uso.  
Compruebe siempre que el producto no presenta daños antes de utilizarlo.**

Extraiga la batería del aparato cuando no lo utilice.

Su herramienta eléctrica no requiere de lubricación ni mantenimiento adicional. No posee piezas en su interior que deban ser reparadas por el usuario. Nunca emplee agua o productos químicos para limpiar su herramienta. Use simplemente un paño seco. Guarde siempre su herramienta en un lugar seco. Mantenga limpias las ranuras de ventilación del motor. Mantenga todos los controles de funcionamiento libres de polvo.

## SOLUCIÓN DE PROBLEMAS

La siguiente tabla enumera posibles problemas y las acciones que deberá realizar si la máquina no funciona correctamente.



**Advertencia: apague la máquina y extraiga la batería antes de proceder con la solución de problemas**

Problemas	Posibles causas	Acción correctora
La recortadora no funciona.	Batería descargada. La batería está demasiado fría o caliente. El motor está roto. El cableado interno de la máquina está dañado.	Recargue la batería, encontrará más información en el manual del cargador. Deje que la batería se enfríe o caliente. Póngase en contacto con el agente de servicio. Póngase en contacto con el agente de servicio.
La recortadora funciona de forma intermitente.	El motor está roto. La batería no está cargada por completo. Interruptor de encendido/apagado defectuoso.	Póngase en contacto con el agente de servicio. Recargue la batería. Póngase en contacto con el agente de servicio.
Excesivas vibraciones o ruido.	Máquina defectuosa. El carrete de línea no está correctamente bobinado.	Póngase en contacto con el agente de servicio. Vuelva a enrollar la línea. Consulte "Colocación del carrete y montaje de la línea".
El tiempo de corte por carga de batería es demasiado breve.	La batería lleva tiempo sin ser utilizada o se ha cargado demasiado poco. La hierba está demasiado alta. La batería está defectuosa.	Cargue la batería al completo, encontrará más información en el manual del cargador. Corte por fases. Cambie la batería.
La máquina no corta.	La línea está rota. La batería no está cargada por completo. El motor está roto (la velocidad es demasiado baja). Se ha enredado hierba en el cabezal de corte.	Cambie la línea. Recargue la batería, encontrará más información en el manual del cargador. Póngase en contacto con el agente de servicio. Quite la hierba.
Iluminación continua del indicador de carga de la batería. No es posible cargar.	La batería no está (correctamente) insertada Los contactos de la batería están defectuosos. La batería está defectuosa.	Inserte correctamente la batería en el cargador de baterías. Limpie los contactos de la batería o cambie la batería. Cambie la batería.

El indicador de carga de la batería no se enciende.

El enchufe del cargador de la batería no está enchufado (correctamente).  
Toma de corriente, cable de alimentación o cargador de batería defectuosos.

Inserte el enchufe (totalmente) en la toma de corriente.  
Compruebe el voltaje de la red, solicite a un agente de servicio posventa autorizado que compruebe el cargador de baterías.

## PROTECTION AMBIENTAL



Los residuos de equipamientos eléctricos y electrónicos no deben depositarse con las basuras domésticas. Se recogen para reciclarse en centros especializados. Consulte las autoridades locales o su revendedor para obtener informaciones sobre la organización de la recogida.

## DECLARACIÓN DE CONFORMIDAD

Los que reciben,  
Positec Germany GmbH  
Postfach 32 02 16, 50796 Cologne, Germany

En nombre de Positec declaran que el producto,  
Descripción **Cortacésped sin cable BL**

Modelo **KG154E KG154E.X (1-denominación de la máquina, representa un cortabordes inalámbrico/ desbrozadora)**

Función **Cortar hierba y otras plantas blandas similares y recortar la hierba de los bordes/ arbusto de corte**

Cumple con las siguientes Directivas,  
**2006/42/EC, 2014/30/EU, 2011/65/EU&(EU)2015/863, 2000/14/EC modificada por 2005/88/EC**

2000/14/EC modificada por 2005/88/EC:

- Procedimiento de evaluación de la conformidad de acuerdo con
- Nivel de presión acústica **93dB (A)**
- Nivel de intensidad acústica **96dB (A)**

**Annex VI**

Notificación realizada por

Nombre: **Intertek Deutschland GmbH (cuerpo notificado 0905)**

Dirección: **Stangenstraße 1, 70771**

**LEINFELDEN-ECHTERDINGEN**

Normativas conformes a,

**EN 62841-1, FprEN IEC 62841-4-4:2020+FprAA:2021-02, EN 62233, EN ISO 3744, EN IEC 55014-1, EN IEC 55014-2, EN IEC 63000**

La persona autorizada para componer el archivo técnico,

Firma **Marcel Filz**

Dirección **Positec Germany GmbH**

**Postfach 32 02 16, 50796 Cologne, Germany**



2022/01/26

Allen Ding

Ingeniero Jefe Adjunto, Pruebas y Certificación

Positec Technology (China) Co., Ltd

18, Dongwang Road, Suzhou Industrial Park, Jiangsu 215123, P. R. China

# INHOUDSOPGAVE

Inleiding.....	56
Veiligheidswaarschuwingen.....	57
Onderdelenlijst.....	61
Specificaties.....	61
Assemblage En Bediening.....	62
Onderhoud.....	63
Problemen oplossen.....	64
Bescherming Van Het Milieu.....	65
Conformiteitverklaring.....	65

## INLEIDING

56 Beste klant,

Dank u voor het kopen van dit Kress-product. Wij zijn toegewijd aan het ontwikkelen van producten van hoge kwaliteit om aan uw vereisten voor gazon & tuin te voldoen.

Het merk Kress staat synoniem voor service van topkwaliteit. Als u tijdens de levensduur van uw product vragen of zorgen hebt over uw product, neem dan contact op met uw plaats van aankoop of met onze Klantenservice voor ondersteuning.

Wij zijn ervan overtuigd dat u nog jarenlang plezier zult beleven aan het werken met uw Kress-product.

## GEBRUIK VOLGENS BESTEMMING

Het tuingereedschap is bestemd voor de uitvoering van lichte knipwerkzaamheden aan struiken en gazonranden in de tuin voor particulier gebruik.

# VEILIGHEIDSWAARSCHUWINGEN ALGEMENE VEILIGHEIDSWAARSCHUWINGEN VOOR VERMOGENSMACHINE



**WAARSCHUWING:** Lees alle veiligheidswaarschuwingen, instructies, illustraties en specificaties die bij dit elektrisch gereedschap werden meegeleverd.

*Het niet opvolgen van alle onderstaande voorschriften kan tot een elektrische schok, brand en/of ernstig persoonlijk letsel leiden.*

**Bewaar alle waarschuwingen en instructies voor latere naslag.**

*De term "(elektrisch) gereedschap" in de waarschuwingen hieronder, verwijst naar uw op netspanning werkende gereedschap (met stroomdraad) of uw accugereedschap (draadloos).*

## 1) WERKGEBIED

- a) **Houd uw werkgebied schoon en zorg ervoor dat deze goed verlicht is.** *In rommelige en slecht verlichte werkgebieden gebeuren sneller ongelukken.*
- b) **Gebruik elektrisch gereedschap niet in explosieve atmosferen, zoals in de nabijheid van ontvlambare vloeistoffen, gassen of stof.** *Elektrisch gereedschap veroorzaakt vonken die de stof of de gassen kunnen doen ontvlammen.*
- c) **Houd kinderen en omstanders uit de buurt terwijl u met elektrisch gereedschap werkt.** *Afleidingen kunnen ervoor zorgen dat u de controle over het gereedschap verliest.*

## 2) ELEKTRISCHE VEILIGHEID

- a) **De stekker van het elektrisch gereedschap moet passen in het stopcontact. Pas de stekker op geen enkele manier aan om te zorgen dat hij wel past. Gebruik geen adapterstekkers terwijl u geaard elektrisch gereedschap gebruikt.** *Onaangepaste stekkers die in het stopcontact passen, verminderen de kans op een elektrische schok.*
- b) **Vermijd lichamelijk contact met geaarde of gegronde oppervlakken, zoals buizen, radiatoren, fornuizen en koelkasten.** *Als uw lichaam geaard of geground is, is er een grotere kans op een elektrische schok.*
- c) **Stel uw elektrische gereedschap niet bloot aan regen of natte omstandigheden.** *Water dat elektrisch gereedschap kan binnendringen, vergroot de kans op een elektrische schok.*
- d) **Gebruik de stroomdraad niet op een andere manier dan waarvoor deze gemaakt is. Trek niet aan de stroomdraad, ook niet om de stekker uit het stopcontact te krijgen en draag het gereedschap niet door het aan de stroomdraad vast te houden. Houd de stroomdraad uit de buurt van hitte, olie, scherpe hoeken en bewegende onderdelen.** *Beschadigde of verwarde stroomdraden*

*vergroten de kans op een elektrische schok.*

- e) **Wanneer u het elektrische gereedschap buitenshuis gebruikt, dient u te zorgen voor een verlengsnoer dat geschikt is voor gebruik buitenshuis.** *Het gebruik van een verlengsnoer dat geschikt is voor gebruik buitenshuis, vermindert de kans op een elektrische schok.*
  - f) **Moet een krachtmachine in een vochtige locatie worden gebruikt, gebruik dan een aardlekschakelaar (ALS).** *Een ALS vermindert het gevaar op elektrische schokken.*
- ## 3) PERSOONLIJKE VEILIGHEID
- a) **Blijf alert, kijk waar u mee bezig bent en gebruik uw gezonde verstand wanneer u met elektrisch gereedschap werkt. Gebruik geen elektrisch gereedschap wanneer u moe bent of onder de invloed van drugs, alcohol of medicijnen.** *Een moment van onoplettendheid bij het gebruik van elektrisch gereedschap kan leiden tot ernstig persoonlijk letsel.*
  - b) **Gebruik een veiligheidsuitrusting. Draag altijd oogbescherming. Een veiligheidsuitrusting, zoals een stofmasker, schoenen met antislipzolen, een veiligheidshelm, of oorbescherming die onder de juiste omstandigheden gebruikt wordt, vermindert de kans op persoonlijk letsel.**
  - c) **Pas op dat het apparaat niet onbedoeld wordt gestart. Zorg ervoor dat de schakelaar uit staat voordat u de voeding en/of batterij aansluit, en als u de machine oppakt en draagt. Gereedschap dragen terwijl u uw vinger op de schakelaar houdt, of de stekker in het stopcontact steken terwijl het gereedschap ingeschakeld staat, is vragen om ongelukken.**
  - d) **Verwijder inbussleutels of moersleutels voordat u het gereedschap inschakelt.** *Een sleutel die nog in of op een draaiend onderdeel van het elektrische gereedschap zit, kan leiden tot ernstig persoonlijk letsel.*
  - e) **Werk niet boven uw macht. Zorg er altijd voor dat u stevig staat en goed in balans bent.** *Hierdoor heft u betere controle over het gereedschap in onverwachte situaties.*
  - f) **Draag geschikte kleding. Draag geen loszittende kleding of sieraden. Houd uw haar en kleding uit de buurt van bewegende onderdelen.** *Loszittende kleding, sieraden of lang haar kan vast komen te zitten in bewegende onderdelen.*
  - g) **Wanneer er apparaten worden bijgeleverd voor stofafzuiging en -opvang, zorg er dan voor dat deze aangesloten zijn en op de juiste manier gebruikt worden.** *Het gebruik van deze apparaten vermindert de gevaren die door stof kunnen ontstaan.*
  - h) **Als u gereedschap veelvuldig gebruikt, dan kan dit leiden tot het negeren van de veiligheidsprincipes, probeer dit te vermijden.** *Een achtelose actie kan binnen een fractie van een seconde leiden tot ernstig letsel.*

#### 4) GEBRUIK EN ONDERHOUD VAN ELEKTRISCH GEREEDSCHAP

- a) **Forceer het gereedschap niet. Gebruik gereedschap dat voor de toepassing geschikt is.** *Het gebruik van geschikt gereedschap levert beter werk af en werkt veiliger als het gebruikt wordt op de snelheid waar het voor ontworpen is.*
- b) **Gebruik het gereedschap niet wanneer de aan/uitschakelaar niet functioneert.** *Gereedschap dat niet kan worden bediend met behulp van de schakelaar is gevaarlijk en dient te worden gerepareerd.*
- c) **Neem de stekker uit het stopcontact en/of verwijder de batterij voordat u instellingen verandert, toebehoren vervangt of de machine opbergt.** *Deze preventieve veiligheidsmaatregelen verminderen de kans op het ongewild inschakelen van het gereedschap.*
- d) **Berg gereedschap dat niet gebruikt wordt buiten het bereik van kinderen op en laat personen die niet bekend zijn met het gereedschap of met deze veiligheidsinstructies het gereedschap niet bedienen.** *Elektrisch gereedschap kan in de handen van ongetrainde gebruikers gevaarlijk zijn.*
- e) **Onderhoud elektrisch gereedschap op de juiste wijze. Controleer of bewegende onderdelen nog goed uitgelijnd staan, of ze niet ergens vastzitten en controleer op elke andere omstandigheid die ervoor kan zorgen dat het gereedschap niet goed functioneert. Wanneer het gereedschap beschadigd is, dient u het te repareren voordat u het in gebruik neemt.** *Veel ongelukken worden veroorzaakt door slecht onderhouden elektrisch gereedschap.*
- f) **Houd snijdend gereedschap schoon en scherp.** *Goed onderhouden snijdend gereedschap met scherpe zaagbladen/messen zal minder snel vastlopen en is makkelijker te bedienen.*
- g) **Gebruik het gereedschap, de accessoires, de bitjes, enz. in overeenstemming met deze instructies en op de manier zoals bedoeld voor het specifieke type elektrisch gereedschap, rekening houdend met de werkomstandigheden en het uit te voeren werk.** *Het gereedschap gebruiken voor andere doeleinden dan waar deze voor ontworpen is, kan gevaarlijke situaties opleveren.*
- g) **Houd de handgrepen en grijppoppervlakten droog, schoon en vrij van olie en smeermiddel.** *Glibberige handgrepen en grijppoppervlakken laten geen veilige hantering toe, en zorgen ervoor dat u geen controle hebt over het gereedschap in onverwachte omstandigheden.*

#### 5) GEBRUIK EN ONDERHOUD VAN ACCUGEREEDSCHAP

- a) **Laad het accupack alleen op met de door de fabrikant aangegeven oplader.** *Een oplader*

*die geschikt is voor het ene type accupack, kan brand veroorzaken wanneer die gebruikt wordt voor een ander type accupack.*

- b) **Gebruik het gereedschap uitsluitend met het aangegeven accupack.** *Door het gebruik van andere accupacks ontstaat de kans op letsel of brand.*
- c) **Wanneer het accupack niet gebruikt wordt, dient u het uit de buurt te houden van metalen voorwerpen, zoals paperclips, munten, sleutels, spijkers, schroeven of andere kleine metalen voorwerpen die een verbinding kunnen maken tussen de contactpunten van de terminal.** *Het kortsluiten van de accuterminals kan zorgen voor brandwonden of brand.*
- d) **Onder extreme omstandigheden kan er vloeistof uit de accu lopen; raak deze vloeistof niet aan. Wanneer u toch onverhoopt met de vloeistof in aanraking komt, dient u dit onmiddellijk af te spoelen met water.** *Wanneer de vloeistof in de ogen komt, dient u zo snel mogelijk een arts te raadplegen. Vloeistof die afkomstig is uit de accu kan irritatie of brandwonden veroorzaken.*
- e) **Gebruik geen accu of gereedschap dat beschadigd of aangepast is.** *Beschadigde of aangepaste accu's kunnen onvoorspelbaar reageren, wat kan leiden tot brand, explosie of het veroorzaken van letsel.*
- f) **Stel een accu of gereedschap niet bloot aan vuur of extreme temperatuur.** *Blootstelling aan brand of een temperatuur boven 130 °C kan explosie veroorzaken.*
- g) **Volg alle instructies en laad de accu of het gereedschap niet op buiten het temperatuurbereik dat vermeld is in de handleiding.** *Onjuist opladen of opladen bij temperaturen buiten het aangegeven bereik kan de accu beschadigen en het risico op brand vergroten.*

#### 6) SERVICE

- a) **Laat uw elektrisch gereedschap repareren door een bevoegde reparateur die alleen originele reserveonderdelen gebruikt.** *Zo bent u er zeker van dat uw gereedschap veilig blijft.*
- b) **Repareer nooit beschadigde accu's.** *Reparatie van accu's mag alleen worden uitgevoerd door de fabrikant of geautoriseerde onderhoudstechnici.*

#### Veiligheidswaarschuwingen voor de grastrimmer

- a) **Vermijd het gebruik van de machine in slechte weersomstandigheden in het bijzonder wanneer er een risico op blikseminslag is.** *Dit verlaagt het risico om geraakt te worden door de bliksem.*
- b) **Inspecteer grondig het gebied waar de grastrimmer zal worden gebruikt op de aanwezigheid van dieren.** *Tijdens het gebruik kunnen dieren door de grastrimmer worden*

verwond.

- c) **Inspecteer grondig het gebied waar de grastrimmer gebruikt gaat worden en verwijder alle stenen, stokken, draden, botten en andere vreemde voorwerpen.** Weggeslingerde voorwerpen kunnen persoonlijk letsel veroorzaken.
- d) **Inspecteer altijd, alvorens het apparaat te gebruiken, om te zien of het snijmes of blad en de snijmes- of blad-eenheid niet beschadigd zijn.** Beschadigde onderdelen verhogen het risico op letsel.
- e) **Volg de instructies voor het vervangen van de accessoires.** Onjuist vastgedraaide bouten of schroeven die het blad vasthouden kunnen het mes beschadigen of er toe leiden dat het losschiet.
- f) **De nominale rotatiesnelheid van het blad dient tenminste gelijk te zijn aan de maximale rotatiesnelheid zoals aangegeven op het apparaat.** Messen die sneller draaien dan hun nominale toerental kunnen afbreken of uit elkaar vliegen.
- g) **Draag oog-, oor-, hoofd- en handbescherming.** Adequate beschermende kleding vermindert lichamelijk letsel door rondvliegende brokstukken of onbedoeld contact met de snijdraad of het blad.
- h) **Draag altijd veiligheidsschoenen tijdens het gebruik van het apparaat. Bedien het apparaat niet op blote voeten of met open sandalen aan.** Dit vermindert de kans op letsel aan de voeten door contact met een bewegend mes, draad of blad.
- i) **Draag tijdens het gebruik van het apparaat altijd een lange broek.** Blootgestelde huid vergroot de kans op letsel door weggeslingerde voorwerpen.
- j) **Houd omstanders uit de buurt tijdens het gebruik van het apparaat.** Weggeslingerde brokstukken kunnen leiden tot ernstig persoonlijk letsel.
- k) **Gebruik altijd twee handen bij het bedienen van het apparaat.** Het met beide handen vasthouden van het apparaat voorkomt verlies van controle erover.
- l) **Houd het apparaat alleen vast aan de geïsoleerde grijpvlakken, omdat de snijdraad of het blad in contact kunnen komen met verborgen bedrading.** Een snijdraad of blad die in contact komen met een "stroomvoerende" draad kunnen blootliggende metalen delen van het apparaat "onder spanning brengen" en kunnen de gebruiker een elektrische schok geven.
- m) **Zorg altijd dat u stevig staat en gebruik het apparaat alleen als u op de grond staat.** Door glibberige of onstabiele oppervlakken kunt u uit balans raken of de controle over het apparaat verliezen.
- n) **Gebruik het apparaat niet op extreem steile hellingen.** Dit vermindert het risico van verlies van controle, uitglijden en vallen, wat kan leiden tot persoonlijk letsel.
- o) **Zorg er bij het werken op hellingen altijd voor dat u stevig staat, werk altijd langs hellingen, nooit omhoog of omlaag en wees uiterst voorzichtig bij het veranderen van richting.** Dit vermindert het risico van verlies van controle, uitglijden en vallen, wat kan leiden tot persoonlijk letsel.
- p) **Houd lichaamsdelen uit de buurt van de messen, draad of blad als het apparaat in gebruik is. Zorg er, voordat u het apparaat aanzet, voor dat de messen, draad en blad nergens mee in contact komen.** Een moment van onoplettendheid tijdens het gebruik van het apparaat kan leiden tot verwondingen bij uzelf of bij anderen.
- q) **Gebruik het apparaat niet hoger dan uw middel.** Dit helpt onverwacht contact met messen of blad te voorkomen en zorgt voor een betere controle over het apparaat in onverwachte situaties.
- r) **Wees alert op het plotseling terugveren bij het trimmen van struiken of jonge scheuten die onder spanning staan.** Als de spanning op de houtvezels wegvalt kan de tak of scheut de gebruiker raken of het apparaat onhandelbaar maken.
- s) **Let heel goed op bij het trimmen van struiken en jonge scheuten.** Het veerkrachtige materiaal kan gegrepen worden door het blad en naar u toegeslingerd worden of u uit balans brengen.
- t) **Houd controle over het apparaat en raak de messen, draden of bladen en andere gevaarlijke bewegende delen niet aan terwijl ze nog in beweging zijn.** Dit verkleint de kans op letsel door bewegende delen.
- u) **Draag het apparaat als het is uitgeschakeld, en weg van uw lichaam.** Het op een juiste manier omgaan met het apparaat verkleint de kans op onverwacht contact met een bewegend mes, draad of blad.
- v) **Monteer altijd de mesafdekking wanneer u het apparaat vervoert of opbergt.** Het op een juiste manier omgaan met het apparaat verkleint de kans op onverwacht contact met het blad.
- w) **Gebruik alleen door de fabrikant opgegeven vervangende messen, draden, snijkoppen en bladen.** Onjuiste vervangende onderdelen kunnen het risico op schade of verwondingen vergroten.
- x) **Zorg ervoor dat het apparaat uitstaat en het accupakket verwijderd is voordat u vastzittend materiaal verwijderd of onderhoud pleegt aan het apparaat.** Het onverwacht inschakelen van het apparaat tijdens het verwijderen van vastzittend materiaal of onderhoud kan ernstig persoonlijk letsel veroorzaken.

# VOOR HET ACCUPACK

- a) **Batterijcellen en accupacks mogen niet gedemonteerd, geopend of vernietigd worden.**
- b) **Sluit accupacks niet kort. Bewaar accupacks niet willekeurig in een doos of lade waar ze elkaar kunnen kortsluiten of door geleidende voorwerpen kortgesloten kunnen worden.** Houd het accupack op een afstand van andere metalen voorwerpen als paperclips, muntstukken, sleutels, nagels, schroeven en andere kleine metalen voorwerpen die de contacten van de accupack kunnen verbinden. Kortgesloten contacten van accupacks kunnen brandwonden of brand veroorzaken.
- c) **Stel accupacks niet bloot aan warmte of vuur. Vermijd opslag in direct zonlicht.**
- d) **Stel accupacks niet bloot aan mechanische schokken.**
- e) **Als een accu lekt dient men voorzichtig te zijn dat de vloeistof niet in contact komt met de huid of de ogen. Als dat toch gebeurt spoelt men de huid onder stromend water en raadpleegt men een arts.**
- f) **Houd batterijcellen en accupacks schoon en droog.**
- g) **Veeg de aansluitingen van het accupack schoon met een droge doek als ze vuil zijn geworden.**
- h) **Accupacks moeten voor gebruik worden opgeladen. Lees de gebruiksaanwijzing voor de juiste laadinstructies.**
- i) **Laat accupacks niet langdurig opladen als ze niet worden gebruikt.**
- j) **Na een lange opslagperiode kan het nodig zijn het accupack enkele keren op te laden en te ontladen voor een optimale prestatie.**
- k) **Laad alleen op met een lader met de technische gegevens van Kress. Gebruik geen andere lader dan de lader die specifiek voor dat doel met de apparatuur is meegeleverd.**
- l) **Gebruikt geen accupack dat niet bedoeld is voor gebruik met deze apparatuur.**
- m) **Houd accupacks buiten het bereik van kinderen.**
- n) **Bewaar de oorspronkelijke instructies van het product voor latere gebruik.**
- o) **Verwijder het batterijpakket uit de apparatuur als het niet in gebruik is.**
- p) **Volg de juiste procedure voor afvalverwijdering na afdanken van dit apparaat.**
- q) **Gebruik geen cellen van verschillende fabrikanten, capaciteit, afmetingen of typen binnen een apparaat.**
- r) **Houd de accu uit de buurt van microgolven en hoge druk.**

	Lees de gebruikershandleiding om het risico op letsels te beperken
	Draag oogbescherming
	Draag oorbescherming
	Draag gehoor- en oogbescherming
	Houd omstanders op afstand.
	Steek niet brand
	Als de batterij niet correct wordt gebruikt, kan deze de waterkringloop binnendringen en schade aan het ecosysteem veroorzaken. Gooi gebruikte batterijen niet weg als ongesorteerd gemeentelijk afval
	Niet blootstellen aan regen
	WAARSCHUWING – De afstand tussen het apparaat en omstanders dient tenminste 15 meter te bedragen
	WAARSCHUWING – Pas op voor weggeslingerde voorwerpen
	Gebruik geen metalen messen.

## SYMBOLLEN



WAARSCHUWING – Koppel de accu los vóór onderhoud.



Li-Ion



Lithium-ionbatterij, die is gelabeld met de symbolen die horen bij "gescheiden inzameling" van alle batterijpakketten en batterijpakketten. Het wordt vervolgens gerecycled of verwijderd om de milieu-impact te verminderen. Batterijpakketten kunnen schadelijk zijn voor het milieu en de volksgezondheid omdat ze schadelijke stoffen bevatten.



Trimmen



Draag beschermende handschoenen



Draag een stofmasker



Afgedankte elektrische producten kunt u niet met het normale huisafval weggooien. Breng deze producten, indien mogelijk, naar een recyclecentrum bij u in de buurt. Vraag de verkoper of de gemeente naar informatie en advies over het recyclen van elektrische producten.



Zorg ervoor dat de batterij voorafgaand aan het verwisselen van de accessoires wordt verwijderd.

## ONDERDELENLIJST

1. **BATTERIJPAK\***
2. **BATTERIJ LAAD INDICATIE**
3. **AANWEZIGHEIDSSCHAKELAAR VOOR OPERATOR**
4. **VARIABLE SNELHEIDSTRIGGER**
5. **ECO-KNOP**
6. **BOVENSTE SCHACHT**

7. **EXTRA HANDVAT**

8. **ONDERSTE ASKOPPELING**

9. **BESCHERMKAP**

10. **DRAADSNIJDER**

11. **FIJNAFSTEMMINGSKOP**

12. **TAG VRIJGEVEN**

\* Sommige afgebeelde of beschreven toebehoren worden niet meegeleverd.

## TECHNISCHE GEGEVENS

Type Designation: **KG154E KG154E.X (1-aanduiding van machinerie, vertegenwoordiger van een draadloze grastrimmer/ bosmaaier)**

	<b>KG154E KG154E.X **</b>
Spanning	40V $\equiv$ MAX (2x20V MAX) ***
Nominale snelheid onbelast	6000/min
Maaidiameter van de grasmaaier	38cm
Diameter draad	Aanbevolen 2,4mm twist lijn
Draad lengte	Aanbevolen 4mm (dubbele uitgang)
Gewicht ( Kaal gereedschap)	2.87 kg

\*\* X = 1-999, A-Z, M1-M9 zijn alleen voor verschillende klanten, er zijn geen veiligheidsgerelateerde wijzigingen tussen deze modellen.

\*\*\* Spanning gemeten zonder belasting. Beginspanning batterij bereikt maximum 20 volt. Nominale spanning is 18 volt.

## AANBEVOLEN BATTERIJEN EN OPLADERS

<b>Categorie</b>	<b>Typ</b>	<b>Hoedanigheid</b>
20V Accu	KAB04	4.0Ah
	KAB14	4.0Ah
20V Laber	KAC04	4.0A

We raden u aan om accessoires te kopen in de winkel waar het gereedschap wordt verkocht. Zie het accessoirepakket voor meer informatie. Winkelpersoneel kan u helpen en adviseren.

# GELUIDSPRODUCTIE

A- gewogen geluidsdruk  $L_{pA}$ : 84.5dB(A)

$K_{pA}$  3.0dB(A)

A- gewogen geluidsvermogen  $L_{wA}$ : 92.5dB(A)

$K_{wA}$  3.0dB(A)

Draag oorbescherming



# TRILLINGSGEGEVENEN

Gewogen trillingswaarde	$a_h < 2.5 \text{ m/s}^2$
	Onzekerheid $K = 1.5 \text{ m/s}^2$

De aangegeven totale trillingswaarde kan worden gebruikt om het ene gereedschap te vergelijken met het andere, en kan ook worden gebruikt in een voorlopige beoordeling van de blootstelling.

**WAARSCHUWING:** De trillings emissie waarde tijdens het feitelijke gebruik van dit elektrisch gereedschap kan afwijken van de opgegeven waarde, afhankelijk van de wijze waarop het gereedschap wordt gebruikt, zoals in de volgende voorbeelden: Hoe het gereedschap wordt gebruikt en welk materiaal wordt gesneden of geboord.

Of het gereedschap in goede staat verkeerd en correct wordt onderhouden.

Gebruik van de juiste toebehoren voor het gereedschap en of deze scherp zijn en in goede staat verkeren.

De stevigheid van de grip op de handgrepen en het eventuele gebruik van antivibratie- accessoires. En of het gereedschap wordt gebruikt waarvoor het ontworpen is en in overeenstemming met deze instructies

**Dit gereedschap kan een trillingssyndroom in de handen en armen veroorzaken als het niet op de juiste wijze gehanteerd wordt.**

**WAARSCHUWING:** Voor de nauwkeurigheid moet bij een schatting van het blootstellingsniveau in de feitelijke gebruiksomstandigheden rekening worden gehouden met alle delen van de bedrijfscyclus, zoals het moment waarop het gereedschap wordt uitgeschakeld en terwijl het gereedschap in werking is zonder daadwerkelijk gebruikt te worden. Dit kan het blootstellingsniveau over de totale werkperiode aanzienlijk verminderen.

Help de blootstelling aan trillingen te minimaliseren. Gebruik **ALTIJD** scherpe beitels, boren en messen. Onderhoud het gereedschap in overeenstemming met deze instructies en houd het goed gesmeerd (indien van toepassing).

Schaf antivibratie- accessoires aan wanneer u het gereedschap geregeld gebruikt.

Vermijd het gebruik van gereedschappen bij temperaturen van 10°C of minder .

Plan de werkzaamheden zodat de taken met veel trillingen over een aantal dagen verspreid worden

# ASSEMBLAGE EN BEDIENING



**Nota:** Antes de usar la herramienta lea el manual de instrucciones detenidamente.

## MONTAGE:

**Montage van de extra handgreep(Zie Fig. A1,A2,A3)**

**Verwijderen van de buisplug(Zie Fig.B1)**

**OPMERKING:** Voordat u de stang monteert, moet u eerst de buisplugbescherming van de machine verwijderen.

**De stang installeren(Zie Fig.B2)**

**De veiligheidskap monteren. (Zie Fig. C)**

Steek de metalen beugel in de gleuf van de beschermkap en zet de beschermkap vervolgens vast met schroeven en een inbussleutel.

**Het accupack verwijderen of plaatsen(Zie Fig. D1, D2)**

## OPMERKING:

- Deze grasmaaier zal alleen werken als beide accu's zijn gemonteerd. Gebruik altijd dezelfde twee accu's en laad de twee accu's op hetzelfde moment op.
- Bij gebruik van twee batterijen met verschillende ampère-uren of laadniveaus werkt de machine met de kleinste gemene deler.
- Een 4.0Ah of hoger batterijpakket wordt aanbevolen voor betere prestaties en langere looptijd.

**Controleren van de laadtoestand van het accupack(Zie Fig. D3)**

**OPMERKING:** Fig. D3 is alleen geschikt voor het accupack met indicatielampje voor de accu.

**Laden van het accupack(Zie Fig. D4)**

## OPMERKING:

- het accupack wordt onopgeladen geleverd. Voor de eerste keer maaien moet het accupack volledig worden opgeladen.
- Laad de twee accu's altijd op hetzelfde moment op. U vindt meer gedetailleerde informatie in de handleiding voor het laadapparaat.

**Batterij laad indicatie op de machine(Zie Fig. D5)**

Zie bijzonderheden in het gedeelte ACCUSTATUS

## BEDIENING :

### BEGINNEN (Zie Fig. E)

 **WAARSCHUWING!** De snijkop blijft draaien nadat de maaier is uitgeschakeld. Wacht tot de kop is gestopt voordat u het gereedschap neerlegt. Druk eerst op de vergrendelknop en druk vervolgens op de schakelaar om de machine te starten..

### Energiebesparende snelheid (Zie Fig. F)

Om de looptijd te verlengen, drukt u op de ECO-knop en schakelt u de trekker in, en de machine draait op lage snelheid.

### TRIMMEN (Zie Fig.G)

#### Ongelijke-feed(Zie Fig. H)

### De trimmerkop monteren en demonteren (Zie Fig. I)

Steek een inbussleutel in het gat en draai de trimmerkop totdat deze stopt in de vergrendelde positie. Verwijder het vervolgens door het linksom te draaien en monteer het vervolgens door het met de klok mee te draaien.

### Windende trimmer (Zie Fig. J1,J2)

**NOTITIE:** De spoel moet worden opgewonden terwijl deze zich in de trimmerkop bevindt. De spoel mag niet met draad worden omwikkeld en vervolgens in de trimmerkop worden geïnstalleerd.

### Batterij laad indicatie op de machine (Zie Fig. D5)

Druk vóórdat u start of na gebruik de knop in naast het vermogensindicatielampje op de machine om de accucapaciteit te controleren. De accucapaciteit zal automatisch door de accuvermogensindicator worden aangegeven.

De indicator controleert en toont de accutoestand als volgt.

Voor een machine met 2 accupacks met verschillend vermogen toont het vermogensindicatielampje de accutoestand van de accu die het minste vermogen bevat.

Indicatie voor de status van het accuvermogen	Accustatus
Vijf groene lampjes (■ ■ ■ ■ ■) branden.	De twee accu's zijn geheel opgeladen.
Twee, drie of vier groen lampjes branden.	De twee accu's hebben restvermogen. Hoe meer lampjes oplichten, hoe meer accuvermogen.
Er brandt maar één groen lampje (■ □ □ □ □).	Minstens één accu is leeg en moet worden opgeladen.

Er brandt geen enkel lampje.	Minstens één accu is niet geheel geïnstalleerd of de accu is defect.
Er brandt maar één lampje tweemaal per cyclus.	Tenminste één accu is te ver ontladen (raadpleeg de oplaadstatus van de accu). Laad de twee accu's tegelijk op voordat u ze opnieuw gebruikt of opslaat.
Er brandt maar één lampje driemaal per cyclus.	Minstens één accu is heet. Wacht totdat hij is afgekoeld, voordat u opnieuw opstart.
Er brandt maar één lampje viermaal per cyclus.	Het apparaat is overbelast. Haal het apparaat uit het snoeigebied en probeer het nog eens.

## BEDIENINGSINSTRUCTIES

 **WAARSCHUWING!** De lader en het accupack zijn speciaal ontworpen om samen gebruikt te worden. Gebruik dus geen andere apparaten. Steek nooit metalen voorwerpen in de lader of in het accupack om elektrische defecten en ongelukken te voorkomen.

### 1. Bump line voersysteem (Zie Fig. H)

De trimmer is uitgerust met een bufferleidingsysteem. Wanneer u de kop van de trimmer aanraakt terwijl de machine draait, wordt de nieuwe regel uitgevoerd.

### 2. Windende trimmer (Zie Fig.J1,J2)

Leid de vervangende lijn door het oogje en voer deze vanaf de andere kant in. Zorg ervoor dat beide uiteinden van de draad plat zijn aan de uiteinden van de trimkop (aanbevolen 2 m) en snijd de draad door. Draai de knop met de klok mee om de draad op de spoel te winden totdat er 19 cm links en rechts is.

## OPSLAG

 **Verwijder steeds na gebruik het batterijpakket uit de trimmer.**

### Uw trimmer opslaan

De trimmer is voorzien van een haak om hem aan de muur te kunnen ophangen.(Zie Fig. K)

Bewaar hem op een droge plaats, waar de trimmer en de accu beschermd worden tegen beschadiging

## ONDERHOUD

 **Verwijder steeds na gebruik het batterijpakket uit de trimmer. Controleer het product steeds voor gebruik op schade.**

Trek de voedingskabel uit de aansluiting voordat

gebruiken.

Dit elektrische gereedschap hoeft niet extra gesmeerd of onderhouden te worden. Dit gereedschap bevat geen onderdelen waaraan de gebruiker onderhoud kan of moet uitvoeren. Gebruik nooit water of chemische reinigingsmiddelen voor het schoonmaken van uw elektrische gereedschap. Veeg het schoon met een droge doek. Bewaar uw elektrische gereedschap altijd op een droge plek. Houd de ventilatiegloeuen van de motor schoon. Houd alle bedieningselementen vrij van stof.

## PROBLEMEN OPLOSSEN

De volgende tabel toont problemen en handelingen die u kunt uitvoeren als de machine niet goed werkt.



**Waarschuwing: schakel de machine uit en verwijder de batterij voordat u aan het werk gaat om een probleem op te lossen.**

Problemen	Mogelijke oorzaken	Herstelhandeling
Trimmer werkt niet.	Batterij leeg.	Laad de batterij; u vindt meer gedetailleerde informatie in de handleiding voor het laadapparaat.
	Batterij te heet of te koud.	Laat hem afkoelen of opwarmen.
	Motor defect. Interne bedrading van de machine is beschadigd.	Neem contact op met reparatiecentrum.
	Motor defect.	Neem contact op met reparatiecentrum.
Trimmer werkt intermitterend.	Batterij niet volledig opgeladen.	Laad batterij op.
	Aan/uit-schakelaar defect.	Neem contact op met reparatiecentrum.
	Machine defect.	Neem contact op met reparatiecentrum.
Veel trillingen en lawaai.	Spoel is niet goed opgewikkeld.	Wikkel de lijn opnieuw op. Zie "Spoel en lijn monteren."
Bedrijfsduur per batterijlading is te kort.	Batterij is langere tijd niet gebruikt of slechts even opgeladen.	Laad de batterij volledig op; u vindt meer gedetailleerde informatie in de handleiding voor het laadapparaat.
	Gras te hoog	Snij in lagen.
	Batterij defect.	Vervang de batterij.
Machine snijdt niet.	Lijn gebroken.	Vervang de lijn.
	Batterij niet volledig opgeladen.	Laad de batterij volledig op; u vindt meer gedetailleerde informatie in de handleiding voor het laadapparaat.
	Motor is defect (snelheid te laag).	Neem contact op met reparatiecentrum.
	Gras om de snijkop gewikkeld.	Verwijder gras.
Lampje van de batterijlader brandt continu. Laden is niet mogelijk.	Batterij niet (goed) in de lader gestoken.	Steek de batterij goed in de lader.
	Contacten van batterij vervuild.	Maak de contacten schoon of vervang de batterij.
	Batterij defect.	Vervang de batterij.
Lampje van de batterijlader brandt niet.	Stekker van lader niet (goed) in stopcontact of batterijlader	Steek de stekker (volledig) in het stopcontact
	Stopcontact, aansluitkabel of batterijlader defect.	Controleer de netspanning, laat de batterijlader controleren door een bevoegde reparatiecentrum.

# BESCHERMING VAN HET MILIEU

 Afgedankte elektrische producten kunt u niet met het normale huisafval weggoaien. Breng deze producten, indien mogelijk, naar een recyclecentrum bij u in de buurt. Vraag de verkoper of de gemeente naar informatie en advies over het recyclen van elektrische producten.

2022/01/26  
Allen Ding  
Plaatsvervangend Chief Ingenieur, Testen en Certificering  
Positec Technology (China) Co., Ltd  
18, Dongwang Road, Suzhou Industrial Park, Jiangsu 215123, P. R. China

## CONFORMITEITVERKLARING

WIJ,  
Positec Germany GmbH  
Postfach 32 02 16, 50796 Cologne, Germany

Namens Positec verklaar ik dat het product,  
Beschrijving **Snoerloze BL-grastrimmer**  
Type **KG154E KG154E.X** ((1-aanduiding van **machinerie, vertegenwoordiger van een draadloze grastrimmer/ bosmaaier**)  
Functie **maaieren van gras en andere zachte vegetatie en voor het trimmen van grasranden/ snijden struik**

Overeenkomt met de volgende richtlijnen  
**2006/42/EC, 2014/30/EU, 2011/65/  
EU&(EU)2015/863, 2000/14/EC gewijzigd door  
2005/88/EC**

2000/14/EC gewijzigd door 2005/88/EC:  
- Procedure beoordeling conformiteit volgens  
**Annex VI**  
- Niveau gemeten geluidsvermogen **93dB (A)**  
- Opgegeven, gegarandeerde niveau  
geluidsvermogen **96dB (A)**

De betrokken aangemelde instantie  
Naam: **Intertek Deutschland GmbH (aangemelde instantie 0905)**  
Adres: **Stangenstraße 1, 70771  
LEINFELDEN-ECHTERDINGEN**

Standaards in overeenstemming met,  
**EN 62841-1, FprEN IEC  
62841-4-4:2020+FprAA:2021-02, EN 62233, EN ISO  
3744, EN IEC 55014-1, EN IEC 55014-2, EN IEC  
63000**

De persoon die bevoegd is om het technische bestand te compileren,  
**Naam Marcel Filz**  
**Adres Positec Germany GmbH**  
**Postfach 32 02 16, 50796 Cologne, Germany**

# INDHOLDSFORTEGNELSE

Introduktion.....	66
Sikkerhedsinstruktioner.....	67
Lista De Componentes.....	70
Specifikationer.....	70
Samling og drift.....	71
Vedligeholdelse.....	73
Fejl finding.....	73
Miljøbeskyttelse.....	74
KONFORMITETSERKLÆRING.....	74

## INTRODUKTION

66 Kære kunde,

Tak, fordi du købte dette Kress-produkt. Vi har specialiseret os i at udvikle produkter af høj kvalitet, der dækker dine krav til din plæne og din have.

Kress-mærket står for service af førsteklasses kvalitet. Bed din lokale sælger eller vores kundeserviceteam om hjælp, hvis du har spørgsmål om eller problemer med produktet i dets levetid.

Vi er overbeviste om, at du vil nyde at bruge dit Kress-produkt i de kommende år.

## BEREGNET ANVENDELSE

Haveværktøjet er beregnet til at klippe og studse buske og græskanter i almindelige haver og kolonihaver.

# SIKKERHEDSINSTRUKTIONER GENERELLE ADVARSLER I FORBINDELSE MED MASKINVÆRKTØJ



**ADVARSEL:** Læs alle sikkerhedsadvarsler, instruktioner, illustrationer og specifikationer, som følger med el-værktøjet. I

tilfælde af manglende overholdelse af anvisningerne nedenfor er der risiko for elektrisk stød, brand og/eller alvorlige personskader.

Gem alle advarsler og instruktioner for fremtidig reference.

Udtrykket "elværktøj" i nedenstående advarsler henviser til dit eldrevne (med ledning) eller batteridrevne (uden ledning) værktøj.

## 1) ARBEJDSOMRÅDE

- Sørg for, at arbejdsområdet er rent og godt oplyst.** Rodede arbejdsområder kan forårsage personskade.
- Anvend ikke elværktøj i eksplosive atmosfærer, f.eks. i nærheden af brændbare væsker, gasser eller støv.** Elværktøj frembringer gnister, der kan antænde støv eller dampe.
- Hold børn og tilskuere på afstand, når elværktøjet bruges.** Hvis du bliver distraheret, kan du miste kontrollen over værktøjet.

## 2) ELSIKKERHED

- Elværktøjets stik skal svare til stikkontakten.** Du må ikke ændre stikket på nogen måde. Brug ikke adapterstik til elværktøj med jordforbindelse. Hvis du bruger uændrede stik og stikkontakter, der passer til stikkene, mindskes risikoen for elektrisk stød.
- Undgå at røre ved overflader med jordforbindelse, f.eks. rør, radiatorer, komfurer og køleskabe.** Risikoen for elektrisk stød øges, hvis din krop får jordforbindelse.
- Brug ikke elværktøj i våde eller fugtige omgivelser.** Hvis der trænger vand ind i elværktøjet, øges risikoen for elektrisk stød.
- Undgå at udsætte ledningen for overlast.** Bær ikke værktøjet i ledningen, og træk ikke i ledningen, når du tager stikket ud af stikkontakten. Hold ledningen væk fra varme, olie, skarpe kanter og bevægelige dele. Beskadigede eller filtrerede ledninger øger risikoen for elektrisk stød.
- Brug altid forlængerledninger til udendørs brug, når du anvender værktøjet udendørs.** Risikoen for elektrisk stød mindskes, hvis forlængerledningen er egnet til udendørs brug.
- Hvis det elektriske værktøj anvendes i fugtige omgivelser, skal der ubetinget anvendes en strømforsyning, der er beskyttet mod reststrøm.** Det mindsker risikoen for elektriske stød.

## 3) PERSONLIG SIKKERHED

- Vær opmærksom, hold altid øje med værktøjet, og brug din sunde fornuft ved brug af elværktøjet.** Brug ikke elværktøjet, hvis du er træt eller påvirket af narkotika, alkohol eller medicin. *Et øjeblikks koncentrationssvigt ved brug af elværktøj kan medføre alvorlig personskade.*
  - Brug beskyttelsesudstyr.** Brug altid sikkerhedsbriller. Sikkerhedsudstyr som støvmaske, skridsikre sikkerhedssko, sikkerhedshjelm eller høreværn mindsker risikoen for personskade.
  - Undgå at starte utilsigtet.** Kontroller, at kontakten står i stillingen OFF, inden udstyret tilsluttes en strømkilde og/eller batteripakke, samles op eller transporteres. Hvis du bærer elværktøj med fingeren på afbryderen eller sætter stikket i stikkontakten, mens afbryderen er tændt, er der risiko for ulykker.
  - Fjern justeringsnøgler og lignende fra elværktøjet, før du tænder det.** Justeringsnøgler, der sidder på elværktøjets roterende dele, kan resultere i personskade.
  - Undgå at række for langt.** Sørg for at have et godt fodfæste og underlag. Det giver bedre kontrol over elværktøjet i uventede situationer.
  - Brug egnet arbejdstøj.** Undgå løse beklædningsgenstande eller smykker. Hold hår og tøj væk fra dele, der bevæger sig. Hold hår, tøj og handsker på afstand af de bevægelige dele. Løstsiddende tøj, smykker eller langt hår kan blive fanget af de bevægelige dele.
  - Hvis værktøjet leveres med støvpose og adapter til støvudsugning, skal du kontrollere, at delene er tilsluttet korrekt.** Disse enheder mindsker risikoen for skader på grund af støv.
  - Selvom du kender værktøjet godt og er vant til at bruge det, skal du altid give være opmærksom og overholde sikkerhedsanvisningerne.** Et øjeblikks uopmærksomhed kan medføre alvorlige personskader.
- ## 4) BRUG OG VEDLIGEHOLDELSE AF ELVÆRKTØJ
- Undlad at presse elværktøjet.** Brug det korrekte elværktøj til opgaven. Du opnår en bedre og mere sikker drift, hvis du anvender det korrekte elværktøj ved den anbefalede hastighed.
  - Undlad at bruge elværktøjet, hvis afbryderen ikke slår værktøjet til og fra.** Elværktøj, der ikke kan kontrolleres ved hjælp af afbryderen, er farligt og skal repareres.
  - Træk stikket på værktøjet ud fra strømkilden og/eller batteripakken, inden der foretages justeringer, udskiftning af dele eller opbevaring af værktøjet.** Disse forholdsregler mindsker risikoen for utilsigtet start af elværktøjet.
  - Opbevar elværktøj utilgængelig for børn, og**

lad aldrig personer, der ikke er fortrolige med elværktøjet eller disse anvisninger, bruge elværktøjet. Elværktøj er farligt, hvis det bruges forkert.

- e) **Vedligehold elværktøjet. Kontrollér, om de bevægelige dele er korrekt justeret eller går tungt, om dele er gået i stykker og enhver anden tilstand, som kan påvirke elværktøjets funktion. Hvis elværktøjet er beskadiget, skal det repareres inden brug. Mange ulykker forårsages af dårligt vedligeholdt elværktøj.**
- f) **Hold værktøjet skarpt og rent. Korrekt vedligeholdt elværktøj med skarpe klinger sætter sig ikke fast og er nemmere at kontrollere.**
- g) **Brug elværktøjet, tilbehøret og eventuelle bits i henhold til disse anvisninger og på en passende måde for den pågældende type elværktøj. Tag altid højde for arbejdsomgivelserne og den forhåndenværende opgave. Hvis elværktøjet bruges til andre opgaver end den, det er beregnet til, kan det medføre farlige situationer.**
- h) **Hold håndtag og gribeblader tørre, rene og fri for olie og smørefedt. Hvis håndtag og gribeblader er glatte, kan værktøjet ikke håndteres og styres sikkert, hvis der sker noget uventet.**

## 5) BRUG OG ANVENDELSE AF BATTERIVÆRKTØJ

- a) **Oplad kun med den oplader, der er angivet af producenten. En oplader, der passer til en type batterienhed kan forårsage risiko for brand, hvis den bruges sammen med en anden batterienhed.**
- b) **Brug kun de el-værktøjer, der er specifikt angivet til batterienhederne. Brug af andre batterienheder kan udgøre en risiko for skade og brand.**
- c) **Når batterienheden ikke bruges, skal du holde den væk fra andre metalgenstande som f.eks. papirclips, mønter, nøgler, søm, skruer eller andre mindre metalgenstande, der kan skabe forbindelse mellem en klemme til en anden. Kortslutning af batteriklemmer kan forårsage brandsår eller brand.**
- d) **Ved forkert brug kan der sprøjte væske ud af batteriet; undgå kontakt. Hvis der sker kontakt ved et uheld, skal du straks skylle med vand. Hvis der kommer væske i øjnene, skal du også søge lægehjælp. Væske, der sprøjtes ud fra batteriet, kan medføre irritation eller forbrænding.**
- e) **Brug ikke akkuer eller værktøj, som er beskadiget eller modificeret. Beskadigede eller modificerede akkuer kan opføre sig uforudsigeligt og forårsage brand, eksplosion eller fare for personskade.**
- f) **Akkuer eller værktøj må ikke udsættes for ild eller meget høje temperaturer. Ild eller temperaturer over 130 °C kan medføre eksplosion.**
- g) **Følg alle instruktioner for opladning. Akkuen**

**må ikke oplades ved temperaturer uden for det område, der er angivet i instruktionerne. Forkert opladning eller opladning ved temperaturer uden for det angivne område kan medføre skader på akkuen og forage brandfaren.**

## 6) SERVICE

- a) **Service på elværktøjet skal udføres af en autoriseret reparatør ved hjælp af originale reservedele. Dette sikrer, at elværktøjet er sikkert at bruge.**
- b) **Beskadigede akkuer må aldrig repareres. Reparation af akkuer må kun udføres af producenten eller autoriserede reparatører.**

## SIKKERHEDSADVARSLER FOR GRÆSTRIMMER

- a) **Undgå brug af maskinen under dårlige vejrforhold, specielt ved risiko for lyn. Dette mindsker risikoen for at blive ramt af lyn.**
- b) **Tjek grundigt for dyreliv i det område, hvor græstrimmeren skal bruges. Dyr kan komme til skade når maskinen bruges.**
- c) **Kontrollér grundigt det område, hvor maskinen skal bruges og fjern alle sten, pinde, ledninger, knogler og andre fremmedlegemer. Genstande der slynges omkring kan forårsage personskade.**
- d) **Før maskinen bruges, skal man altid se efter om klippemaskinen eller klingens og samlingen ikke er beskadiget. Beskadigede dele øger risiko for tilskadekomst.**
- e) **Følg instruktionerne for udskiftning af tilbehør. Ukorrekt tilspændte bolte/møtrikker kan enten beskadige klingens eller den kan falde af.**
- f) **Klippemaskinens nominelle omdrejningshastighed skal mindst være lige så stor som maskinens maksimale omdrejningshastighed. Klinger, der drejer hurtigere end deres nominelle omdrejningshastighed kan gå i stykker og blive slynget omkring.**
- g) **Brug beskyttelseudstyr til øjne, ører, hoved og hænder. Velegnet beskyttelsesudstyr vil reducere risikoen for personskade fra genstande, der slynges omkring eller fra klippesnøren eller klingens.**
- h) **Under brug af maskinen skal der altid bruges sikkerhedsfodtøj. Brug ikke maskinen med bare fødder eller i åbne sandaler. Det reducerer risikoen for fodskader fra kontakt med en drejende klippemaskine, klippesnøre eller klingens.**
- i) **Under brug af maskinen skal der altid bruges langbukser. Hud, der ikke er tildækket, kan tage skade fra genstande, der slynges omkring.**
- j) **Hold omkringstående personer på afstand under brug af maskinen. Materialer, der slynges omkring, kan medføre alvorlig personskade.**
- k) **Brug altid to hænder når maskinen bruges. Hold maskinen med to hænder for at undgå at miste kontrollen.**
- l) **Hold kun maskinen på det isolerede greb, da klippesnøren eller klingens kan komme**

i kontakt med skjult ledningsføring. Hvis snøren eller klinger kommer i kontakt med en strømførende ledning, kan blottede metaldele i maskinen blive strømførende og give brugeren elektrisk stød.

- m) **Sørg altid for, at have et sikkert fodfæste og brug kun maskinen stående på jorden.** Glatte eller ustabile overflader kan medføre tab af balance eller gøre maskinen svær at styre.
- n) **Brug ikke maskine på meget stejle skråninger.** Dette reducerer risikoen for, at brugeren taber kontrol med maskinen, glider eller falder, hvilket kan føre til personskaade.
- o) **Ved arbejde på skråninger skal brugeren altid sørg for, at have ordentlig fodfæste. Arbejd altid på tværs af skrånningen, aldrig op/ned og vær ekstrem forsigtighed ved retningsskift.** Dette reducerer risikoen for, at brugeren taber kontrol med maskinen, glider eller falder, hvilket kan føre til personskaade.
- p) **Hold alle kroppsdele væk fra klippemaskinen, klippesnøren eller klingens, når maskinen er i gang. Før du starter maskinen, skal du være sikker på, at klippemaskinen, klippesnøren eller klingens ikke er i kontakt med noget.** Et øjeblik uopmærksomhed mens du bruger maskinen kan medføre alvorlig personskaade.
- q) **Brug ikke maskinen over hoftehøjde.** Dette hjælper med til at forhindre utilsigtet kontakt med klippemaskinen eller klingens og det øger kontrollen med maskinen i uventede situationer.
- r) **Hvis kviste eller gren er i spænd, kan de springe tilbage når de klippes over.** Når spændingerne i træfibre frigives, kan kvisten eller grenen slynge tilbage og ramme brugeren og/eller forårsage tab af kontrol af maskinen.
- s) **Vær ekstremt forsigtig ved trimning af kviste og grene.** Det tynde materiale kan vikle sig ind i klingens og slynge imod dig eller gøre, at du mister balancen.
- t) **Bevar kontrollen over maskinen og berør ikke nogen klinger, snører eller andre farlige dele, hvis de er i bevægelse.** Dette reducerer risiko for tilskadekomst fra bevægelige dele.
- u) **Bær maskinen i slukket stand og væk fra kroppen.** Korrekt håndtering af maskinen vil reducere risikoen for tilfældig kontakt med en klippemaskine, klippesnøre eller klinge.
- v) **Ved transport eller opbevaring af maskinen skal afdækninger over metallringer altid sættes på.** Korrekt håndtering af maskinen vil reducere risikoen for tilfældig kontakt med klingens.
- w) **Brug kun reservedele (klinger, snører, klippehoveder) som er angivet af producenten.** Forkerte reservedele kan øge risikoen for beskadigelse og skader.
- x) **Når fastsiddende materiale skal fjernes eller maskinen skal serviceres, skal du sørge for, at afbryderen er slukket, og batteriet er taget ud.** Uventet start af maskinen under rengøring eller servicering kan medføre alvorlig personskaade.

## BATTERISIKKERHED SIKKERHEDSFORSKRIFTER TIL BATTERISÆT

- a) Sekundærelementer eller batterisæt må ikke skilles ad, åbnes eller knuses.
- b) Et batterisæt må ikke kortsluttes. Batterisæt må ikke opbevares lemfældigt i en kasse eller skuffe, hvor de kan kortslutte hinanden eller kortsluttes af ledende genstande. Når batterisættet ikke er i brug, skal det holdes væk fra andre metalgenstande, såsom papirclips, mønter, nøgler, søm, skruer eller andre små metalgenstande, der kan skabe en forbindelse fra en pol til en anden, Kortslutning af batteripoler kan medføre forbrændinger eller brand.
- c) Batterisæt må ikke udsættes for varme eller ild. Må ikke opbevares i direkte sollys.
- d) Batterisæt må ikke udsættes for mekaniske stød.
- e) I tilfælde af at et batteri lækker, må væsken ikke komme i kontakt med huden eller øjne. Hvis der er sket kontakt, skal det berørte område vaskes med rigelige mængder vand, hvorefter der søges lægehjælp.
- f) Opbevar batterisæt på et rent og tørt sted.
- g) Aftør batterisættets poler med en tør klud, hvis de bliver snavsede.
- h) Batterisæt skal oplades før anvendelsen. Anvend altid den korrekte oplader, og læs producentens anvisninger eller brugervejledning for, hvordan batterierne oplades korrekt.
- i) Et batterisæt må ikke efterlades til opladning i længere tid, hvis det ikke anvendes.
- j) Efter længere opbevaringsperioder kan det være nødvendigt at oplade eller aflade batterisættet flere gange for at opnå optimale ydelse.
- k) Genoplad kun med laderen specificeret af Kress. Anvend ingen anden oplader end den, der specifikt er beregnet til brug med udstyret.
- l) Brug kun det korrekte batteri til udstyret.
- m) Batterisættet skal opbevares utilgængeligt for børn.
- n) Opbevar den originale produktlitteratur til fremtidig brug.
- o) Batterisættet skal fjernes fra udstyret, når det ikke er i brug.
- p) Bortskaffes på en miljørigtig måde.
- q) Bland ikke batterier af forskellig fremstilling, kapacitet, størrelse eller type i enheden.
- r) Hold batteriet væk fra mikrobløgeovne og højt tryk.

## SYMBOLER



For at undgå risikoen for personskaader skal brugeren læse brugervejledningen

	Bær øjenværn
	Bær høreværn
	Bær øjenbeskyttelse og høreværn
	Holdts tilskuere væk
	Må ikke brændes
	Hvis det ikke håndteres korrekt, kan batteriet muligvis komme ind i vandcyklussen, hvilket kan forårsage skade på økosystemet. Bortskaf ikke brugte batterier som usorteret kommunalt affald.
	Må ikke udsættes for regn
	ADVARSEL – Afstanden mellem maskinen og evt. omkringstående personer skal være mindst 15 m.
	ADVARSEL – Vær opmærksom på genstande, der slynges omkring.
	Brug ikke metalklinger.
	ADVARSEL – Tag batteriet ud inden servicering.
 Li-Ion 	Lithium-ion batteri Dette produkt er mærket med et symbol i forbindelse med "separat indsamling" af alle batterier og batteripakker. Det genanvendes eller fjernes for at reducere miljøbelastningen. Batteriet kan være skadeligt for miljøet og menneskers sundhed, fordi det indeholder skadelige stoffer.

	Trimning
	Bær beskyttelseshandsker
	Bær en støvmaske
	Affald af elektriske produkter må ikke bortskaffes sammen med husholdningsaffald. Indlever så vidt muligt produktet til genbrug. Kontakt de lokale myndigheder eller forhandleren, hvis du er i tvivl.
	Fjern batteriet fra holderen før udførelse af justeringer, eftersyn eller vedligeholdelse.

## KOMPONENTLISTE

1. BATTERIPAKKE \*
2. BATTERIINDIKATORLYS
3. KONTAKT TIL REGISTRERING AF OPERATØRTILSTEDEVÆRELSE
4. HASTIGHEDSVÆLGER
5. ECO-KNAP
6. ØVRE AKSEL
7. EKSTRA HÅNDTAG
8. NEDRE AKSEL
9. SIKKERHEDSSKÆRM
10. LINE SKÆR
11. FINJUSTERINGSHOVED
12. UDGIVELSESMÆRKE

\* Acessórios ilustrados ou descritos não estão totalmente abrangidos no fornecimento.

## TEKNISK DATA

Type Designation: **KG154E KG154E.X (1-designation of machinery, representative of Cordless Grass Trimmer)**

<b>KG154E KG154E.X **</b>	
Spænding	40V $\approx$ MAX (2x20V MAX) ***
Indlæsningshastighed	6000/min
Plæneklipper skære diameter	38cm
Tråddiameter	Anbefalet 2,4 mm twist line
Kabellængde	Anbefalede 4m (To udgange)
Maskinens (Bare værktøjer)	2.87 kg

\*\* X = 1-999, A-Z, M1-M9 er kun til forskellige kunder, der er ingen sikkerhedsrelaterede ændringer mellem disse modeller

\*\*\* Spænding målt uden belastning. Indledende batterispænding når højst 20 volt. Nominel spænding er 18 volt.

## ANBEFALEDE BATTERIER OG OPLADERE

Kategori	typen	Kapacitet
20V batteri	KAB04	4.0Ah
	KAB14	4.0Ah
20V oplader	KAC04	4.0A

Vi anbefaler, at du køber tilbehør fra den butik, hvor værktøjet sælges. Se tilbehørspakken for flere detaljer. Butikspersonale kan hjælpe og rådgive dig.

## STØJINFORMATION

A-vægtet lydtryksniveau  $L_{pA}$ : 84.5dB(A)

$K_{pA}$  3.0dB(A)

A-vægtet lydeffektniveau  $L_{wA}$ : 92.5dB(A)

$K_{wA}$  3.0dB(A)

Bær høreværn.



## VIBRATIONSINFORMATION

Typisk vægtet vibration	$a_h < 2.5m/s^2$
	Usikkerhed $K=1.5m/s^2$

Den erklærede samlede vibrationsstyrke kan bruges til at sammenligne et værktøj med et andet, og kan også bruges til en foreløbig vurdering af eksponeringen.

**⚠ ADVARSEL:** Vibrationsværdien under den faktiske brug af maskinværktøjet kan afvige fra den opgivne værdi afhængigt af måderne, værktøjet benyttes på. Se følgende eksempler på, hvad vibrationerne kan afhænge af:  
Hvordan værktøjet bruges og materialerne, der skæres eller bores i.  
Værktøjets stand og vedligeholdelse.  
Anvendelse af korrekt tilbehør og kontrol med, at det er skarpt og i en i det hele taget god tilstand.  
Hvor kraftigt, der holdes fast i håndtaget og, om der benyttes antivibrationsudstyr.  
Om værktøjet anvendes i henhold til dets konstruktion og nærværende anvisninger.

**Værktøjet kan medføre et hånd/arm-vibrationssyndrom, hvis det ikke bruges på rigtig måde.**

**⚠ ADVARSEL:** En vurdering af udsættelsesgraden under det aktuelle brug skal omfatte alle dele af arbejds cyklussen, herunder antallet af gange værktøjet slås til og fra, og tomgangsdriften uden for selve arbejdsopgaven. Dette kan afgørende reducere udsættelsesniveauet i den samlede arbejdsperiode. Sådan kan du minimere risikoen for udsættelse for vibrationer:

Brug ALTID skarpe mejsler, bor og blade.  
Vedligehold værktøjet i overensstemmelse med disse instruktioner og hold det korrekt smurt (hvor det er nødvendigt).

Hvis værktøjet bruges ofte, bør du anskaffe antivibrationsudstyr.

Undgå at bruge værktøjer i temperaturer under 10 °C. Planlæg dit arbejde, så du kan fordele arbejde med kraftige vibrationer over flere dage

## SAMLING OG DRIFT



**Noter:** Før du bruger dette værktøj, læs instruktionsbogen omhyggeligt.

### SAMLING:

**Sådan samles hjælpehåndtaget(Se Fig. A1,A2,A3)**

**Fjernelse af rørproppen(Se Fig.B1)**

**BEMÆRK:** Før du samler stangen, skal du først fjerne rørpropbeskytteren på maskinen.

**Montering af stangen(Se Fig.B2)**

**Montering af beskyttelsesskærm. (Se Fig. C)**

Indsæt metalbeslaget i spalten på sikkerhedsbeskyttelsen, og fastgør derefter sikkerhedsbeskyttelsen på plads ved hjælp af skruer og en sekskantnøgle.

**Sådan fjernes eller isættes batterienheden(Se Fig. D1, D2)**

### BEMÆRK:

- Denne maskine vil kun virke når begge batterier er installeret. Brug altid de samme to batterier og oplad begge batterier samtidigt.
- Når du bruger to batterier med forskellige amperetimer eller opladningsniveauer, kører maskinen med den laveste fællesnævner.
- En 4.0Ah eller højere batteripakke anbefales til bedre ydelse og længere driftstid.

### Tjek af batteriniveauekets tilstand(Se Fig. D3)

**BEMÆRK:** Fig. D3 gælder kun for batteripakken med batteriindikatorlampen

### Oplad batteriet(Se Fig. D4)

#### BEMÆRK:

- Batteripakken leveres uopladet. Batteriet skal være helt opladet før første brug.
- Oplad altid begge batterier fuldstændigt og samtidigt. Flere detaljer kan findes i manualen.

### Batteristrømindikator på maskinen(Se Fig. D5)

Se detaljer i BATTERI STATUS afsnittet

### BETJENINGS:

#### At begynde (Se Fig. E)

**ADVARSEL!** Skærehovedet fortsætter med at rotere, efter at der er slukket for trimmeren. Læg ikke redskabet fra dig, før det er stoppet. Tryk først på låseknappen, og tryk derefter på afbryderudløseren for at starte maskinen.

### ECO-hastighed (Se Fig. F)

For at forlænge køretiden skal du trykke på ECO-knappen og skifte udløseren, så maskinen kører med lav hastighed.

### Trimning (Se Fig.G)

### Bump foder(Se Fig. H)

#### Montering og demontering af trimmerhovedet (Se Fig. I)

Indsæt en sekskantnøgle i hullet, og drej trimmerhovedet, indtil det stopper i den låste position. Fjern det derefter ved at dreje det mod uret, og monter det derefter ved at dreje det med uret.

#### Vikling af trimmerlinjen (Se Fig. J1,J2)

**BEMÆRK:** Spolen skal vikles, mens den er inde i trimmerhovedet. Spolen må ikke indpakkes med gevind og derefter installeres i trimmerhovedet.

### BATTERIETS STATUSLAMPE (Se Fig. D5)

Før start eller efter brug trykkes knappen ved siden af batteri-indikatorlampen, for at kontrollere batterikapaciteten. Under drift indikeres batterikapaciteten automatisk af batteristrømindikatoren.

Lamperne overvåger og viser hele tiden

batteritilstanden som følger.

Ved maskinen med 2 batterier med forskellig opladning viser indikatorlampen den batteritilstand med den laveste batteriopladning.

Batteriindikator status	Batteritilstand
Fem grønne lamper ( ■■■■■ ) lyser.	De to batterier er fuldt opladet.
To, tre eller fire lamper lyser.	De to batterier er ikke fuldt opladet. Desto flere lamper der lyser, desto bedre batterikapacitet.
Kun en lampe ( ■□□□□ ) lyser.	Mindst et batteri er fladt og skal oplades.
Ingen lamper lyser.	Mindst et batteri er ikke korrekt installeret, eller batteriet er defekt.
Kun en lampe blinker 2 gange pr. cyklus.	Mindst et batteri er overopladet (se betingelser for batteriopladning). Genoplad de to batterier inden brug eller opbevaring.
En lampe blinker 3 gange pr. cyklus.	Mindst et batteri er varmt, vent til de er kølet ned, før du starter igen.
En lampe blinker 4 gange pr. cyklus.	Maskinen er overbelastet. Fjern værktøjet fra skæreamrådet, og prøv igen.

## BETJENINGSVEJLEDNING



**ADVARSEL!** Oplader og batterienhed er specielt beregnet til at blive brugt sammen.

Brug ikke andre batterienheder eller opladere. Sæt aldrig metalgenstande ind i opladeren eller batterienheden. Dette kan føre til elektrisk fejl, der kan medføre fare

#### 1. Fodringsystem til bumpline (Se Fig. H)

Trimmeren er udstyret med et puffersystem. Hver gang du rører ved hovedet på trimmeren, mens maskinen kører, udsendes den nye linje.

#### 2. Vikling af trimmerlinjen (Se Fig.J1,J2)

Før udskiftningslinjen gennem øjet, og før den fra den anden side. Sørg for, at begge ender af ledningen er flade i enderne af beskæringshovedet (anbefalede 2 m), og klip derefter wiren. Drej drejeknappen med uret for at vinde tråden på spolen, indtil der er 19 cm til venstre og højre.

# LAGRING AF DIN GRÆSTRIMMER



**Fjern altid batteriet fra din trimmer efter brug.**

**Opbevaring af din græstrimmer**

Trimmeren er udstyret med en rille til at opbevare trimmeren på væggen. (Se Fig. K)  
Opbevar på et tørt sted, hvor trimmeren kan være beskyttet mod beskadigelser.

## VEDLIGEHOLDELSE



**AFjern altid batteriet fra din trimmer efter brug.**

**Kontroller altid produktet for eventuelle skader inden det benyttes**

Efter brug tages batteriet ud af værktøjet og kontrolleres for beskadigelse.

Denne bore-/skruemaskine kræver ikke særlig smøring eller vedligeholdelse. Bore-/skruemaskinen må kun serviceres og repareres i et professionelt værksted. Brug aldrig vand eller kemiske rengøringsmidler til rengøring. Må kun rengøres med en tør klud. Opbevares på et tørt sted. Hold motorens ventilationsåbninger rene. Knapperne o.l. skal være rene og frie for støv.

## FEJLFINDING

Følgende skema indeholder mulige problemer og handlinger, som du kan lave hvis dit værktøj ikke virker ordentligt.



**Advarsel: Sluk for værktøjet og tag batteriet ud, før du begynder at lede efter fejlen.**

Problem	Mulig årsag	Mulig løsning
Trimmeren vil ikke starte.	Batteriet er fladt. Batteriet er for varmt/koldt. Motor er gået i stykker. Kablerne inden i værktøjet er gået i stykker.	Genoplad batteriet.; se også indholdet i opladermanualen. Lad batteriet køle ned/varme op. Kontakt din forhandler. Kontakt din forhandler.
Trimmeren går ind i mellem i gang	Motoren er gået i stykker. Batteriet er ikke ladet op. Tænd/sluk-knappen er gået i stykker.	Kontakt din forhandler. Genoplad batteriet. Kontakt din forhandler.
Mange vibrationer/meget støj.	Defekt værktøj. Linen er ikke viklet ordentligt ind.	Kontakt din forhandler. Rul linen ind igen. Se " Sådan sættes spolen og linen på".
Køretid pr. batteriopladning er for kort.	Batteriet har ikke været brugt i længere tid, eller er kun blevet opladet i kort tid. Græsset er for højt. Defekt batteri.	Genoplad batteriet; se også indholdet i opladermanualen. Klip i små trin. Sæt batteriet i igen.
Værktøjet klipper ikke.	Linen er ødelagt. Batteriet er ikke opladet helt. Motoren er gået i stykker (hastigheden er for langsom). Græs sidder fast rundt om klippehovedet.	Sæt en ny line i. Genoplad batteriet. Se også "SÅDAN OPLADES BATTERIET". Kontakt din forhandler.  Fjern græsset.
Batteriopladningsindikatoren lyser konstant. Ikke muligt at oplade batteriet.	Batteriet er ikke sat (ordentligt) i. Batterikontakterne er forurenede. Ødelagt batteri.	Sæt batteriet ordentligt i batteriopladeren. Rengør batterikontakterne, eller skift batteriet ud. Skift batteriet.

Batteriopladningsindikatoren begynder ikke at lyse.	Stikket til batteriopladeren er ikke sat (ordentligt) i. Ødelagt stikkontakt, ledning eller batterioplader.	Sæt stikket (helt) ind i stikkontakten. Tjek spændingen i stikkontakten. Få batteriopladerne set efter på et godkendt eftersalgscener.
---	--	--

## MILJØBESKYTTELSE

 Affald af elektriske produkter må ikke bortskaffes sammen med husholdningsaffald. Indlever så vidt muligt produktet til genbrug. Kontakt de lokale myndigheder eller forhandleren, hvis du er i tvivl.

## KONFORMITETSERKLÆRING

NÖS,  
Positec Germany GmbH  
Postfach 32 02 16, 50796 Cologne, Germany

På vegne af Positec erklæres at produktet,  
Beskrivelse **Batteridrevet BL græstrimmer**  
Type **KG154E KG154E.X (1- dpegning af maskiner, repræsentant for Akku-græstrimmer/ børsteskærer)**  
Funktioner **græsslåning og lignende blød plantevækst og til trimning af græskanter/ skæring busk**

Er i overensstemmelse med følgende direktiver:  
**2006/42/EC, 2014/30/EU, 2011/65/EU&(EU)2015/863, 2000/14/EC ændret ved 2005/88/EC**

2000/14/EC ændret ved 2005/88/EC:  
- Konformitetstestprocedure pr **Annex VI**  
- Målt niveau for lydeffekt **93dB (A)**  
- Deklareret garanteret niveau for lydeffekt **96 dB (A)**

AFPRØVNINGSORGAN INVOLVERET  
Navn: **Intertek Deutschland GmbH (notificeret myndighed 0905)**  
Adresse: **Stangenstraße 1, 70771  
LEINFELDEN-ECHTERDINGEN**

Standarder i overensstemmelse med  
**EN 62841-1, FprEN IEC 62841-4-4:2020+FprAA:2021-02, EN 62233, EN ISO 3744, EN IEC 55014-1, EN IEC 55014-2, EN IEC 63000**

Personen, autoriseret til at udarbejde den tekniske fil,  
Navn **Marcel Filz**  
Adresse **Positec Germany GmbH**  
Postfach **32 02 16, 50796 Cologne, Germany**



2022/01/26  
Allen Ding  
Vicechef, Ingeniør, Test & Certificering  
Positec Technology (China) Co., Ltd  
18, Dongwang Road, Suzhou Industrial  
Park, Jiangsu 215123, P. R. China

# СОДЕРЖАНИЕ

Введение.....	75
техники безопасности.....	76
Список Компонентов.....	80
Характеристики.....	81
Сборка и работа.....	82
Техническое Обслуживание.....	83
Выявление И Устранение Неисправностей.....	84
Охрана Окружающей Среды.....	85
Декларация Соответствия.....	85

## ВВЕДЕНИЕ

Уважаемый покупатель!

Благодарим вас за приобретение продукции Kress. Мы специализируемся на разработке высококачественной продукции ухода за газонами и садами согласно запросам клиентов.

Торговая марка Kress является синонимом премиального качества. На протяжении всего многолетнего срока службы при возникновении вопросов или проблем, пожалуйста, обращайтесь за помощью по месту приобретения или в нашу службу технической поддержки.

Мы уверены, что в течение следующих лет эксплуатации продукция Kress принесет вам много удовольствия в работе.

## ПРИМЕНЕНИЕ ПО НАЗНАЧЕНИЮ

Инструмент предназначен для скашивания травы и сорняков под кустами, а также на склонах и опушках, недоступных для газонокосилки.

# ТЕХНИКИ БЕЗОПАСНОСТИ ОБЩИЕ ПРАВИЛА ТЕХНИКИ БЕЗОПАСНОСТИ ПРИ РАБОТЕ С ЭЛЕКТРОИНСТРУМЕНТОМ



## ПРЕДОСТЕРЕЖЕНИЕ!

**Внимательно ознакомьтесь со всеми инструкциями и предостережениям по технике безопасности.** Невыполнение всех нижеприведенных инструкций и рекомендаций может привести к поражению электрическим током, пожару и/или серьезным травмам.

## СОХРАНИТЕ ВСЕ ИНСТРУКЦИИ И ПРЕДОСТЕРЕЖЕНИЯ ДЛЯ ДАЛЬНЕЙШЕГО ИСПОЛЬЗОВАНИЯ.

Термин “электроинструмент” в предупреждениях относится к вашему электроинструменту с питанием от сети (шнур) или к электроинструменту с батарейным питанием (беспроводной).

### 1. БЕЗОПАСНОСТЬ РАБОЧЕЙ ЗОНЫ

a) **Держите рабочую зону чистой и хорошо освещенной.** Загроможденные или затемненные зоны предрасполагают к несчастным случаям.

b) **Не используйте электроинструменты во взрывоопасных средах, например, в присутствии легковоспламеняющихся жидкостей, газов или пыли.** Электроинструменты создают искры, которые могут воспалить пыль или пары.

c) **Держите детей и прохожих в стороне во время работы с электроинструментом.** Отвлекающие факторы могут привести к потере контроля над инструментом.

### 2. ЭЛЕКТРОБЕЗОПАСНОСТЬ

a) **Вилки с электроинструментом должны соответствовать розетке. Никогда не изменяйте штепсель каким-либо образом. Запрещается использовать любые переходники с заземленными электроинструментами.**

Не модифицированные вилки и соответствующие розетки уменьшают риск поражения электрическим током.

b) **Избегайте контакта тела с заземленными поверхностями, такими как трубы, радиаторы, плиты и холодильники.** Существует

повышенный риск поражения электрическим током, если ваше тело заземлено.

c) **Не подвергайте электроинструмент воздействию дождя или влажности.**

Вода, попадающая в электроинструмент, повисит риск поражения электрическим током.

d) **Запрещается применять шнур не по назначению. Никогда не используйте шнур для переноски, вытягивания или отсоединения электроинструмента. Держите шнур вдали от тепла, масла, острых краев или движущихся частей.**

Поврежденные или запутанные шнуры повышают риск поражения электрическим током.

e) **При работе с электроинструментом на открытом воздухе используйте удлинитель, предназначенный для использования на открытом воздухе.** Использование шнура, подходящего для использования на открытом воздухе, снижает риск поражения электрическим током.

f) **Если работа электроинструмента во влажном месте неизбежна, используйте устройство защитного отключения.** Использование УЗО снижает риск поражения электрическим током.

### 3. ЛИЧНАЯ БЕЗОПАСНОСТЬ

a) **Будьте внимательны, следите за тем, что вы делаете, и пользуйтесь здравым смыслом при работе с электроинструментом. Не используйте электроинструмент во время усталости или под воздействием наркотиков, алкоголя или медикаментов.** Невнимательность при работе электроинструмента может привести к серьезной травме.

b) **Используйте средства индивидуальной защиты. Всегда надевайте защитные очки.** Защитное оборудование, такое как пылезаститная маска, нескользящая защитная обувь, каски или защита слуха, используемые для соответствующих условий, уменьшат риск возникновения травмы.

c) **Предотвращение непреднамеренного запуска. Перед подключением к источнику питания и / или батарейному блоку убедитесь, что переключатель находится в положении “выключено”.** Перенос электроинструментов с пальцем на выключателе или зарядка включенных электроинструментов приводит к несчастным случаям.

d) **Перед включением**

**электроинструмента уберите любые посторонние гаечные ключи.** Ключ, прикрепленный к вращающейся части электроинструмента, может стать причиной травмы.

- e) **Не наклоняйтесь. Постоянно сохраняйте равновесие.** Это позволяет лучше контролировать электроинструмент в неожиданных ситуациях.
- f) **Одевайтесь должным образом. Не надевайте свободную одежду или украшения. Держите волосы, одежду и Лобзик аккумуляторный RU 15 перчатки вдали от движущихся частей.** Свободная одежда, ювелирные изделия или длинные волосы могут быть зацеплены движущимися частями.
- g) **Если устройства оборудованы соединением для удаления пыли и подключения коллекторов, убедитесь, что такое оборудование подключено и используется должным образом.** Использование пылеулавливателей может уменьшить опасность, связанную с пылью.
- h) **Не позволяйте опыту, полученному при частом использовании инструментов, расслабиться и игнорировать принципы безопасной работы с инструментами.** Неосторожное действие может привести к серьезной травме в течение доли секунды.

#### 4. ИСПОЛЬЗОВАНИЕ ЭЛЕКТРОИНСТРУМЕНТА И УХОД ЗА НИМ

- a) **Запрещается избыточно загружать электроинструмент. Используйте подходящий электроинструмент для вашей работы.** Правильно подобранный электроинструмент сделает работу, для которой он был разработан, лучше и безопаснее.
- b) **Не используйте электроинструмент, если выключатель не работает.** Любой электроинструмент, который не может управляться с помощью переключателя, опасен и должен быть отремонтирован.
- c) **Перед выполнением любых регулировок, заменой принадлежностей или хранением электроинструмента отсоедините штекер от источника питания и / или аккумуляторной батареи от электроинструмента.** Такие предупредительные меры безопасности уменьшают риск случайного запуска электроинструмента.
- d) **Храните электроинструменты в недоступном для детей месте и не позволяйте лицам, незнакомым с электроинструментом или с этой инструкцией, работать с ним.**

*Инструменты опасны в руках необученных пользователей.*

- e) **Обслуживайте электроинструменты. Проверьте несоосность движущихся частей, поломку деталей и любые другие состояния, которые могут повлиять на работу электроинструмента. В случае повреждения отремонтируйте электроинструмент перед использованием.** Многие несчастные случаи связаны с плохим обслуживанием электроинструментов.
- f) **Поддерживайте заточку и чистоту режущих инструментов. Правильно обслуживаемые режущие инструменты, с острыми режущими кромками легче контролировать, и снижается вероятность их деформации.**
- g) **Используйте электроинструмент, принадлежности и т. д. в соответствии с этими инструкциями, с учетом условий выполняемой работы.** Использование электроинструмента для операций, отличающихся от предназначенного использования, может привести к опасной ситуации.
- h) **Следите, чтобы руки и захватные поверхности были сухими, чистыми и свободными от смазочного масла и консистентной смазки.** Скользкие ладони и захватные поверхности не позволяют безопасно обращаться с инструментом и контролировать его в непредвиденных ситуациях.

#### 5. ИСПОЛЬЗОВАНИЕ И ОБСЛУЖИВАНИЕ АККУМУЛЯТОРНЫХ ИНСТРУМЕНТОВ

- a) **Для зарядки используйте только зарядное устройство, указанное изготовителем.** Зарядное устройство, которое подходит для одного типа аккумуляторов, может представлять опасность возгорания при использовании с другим типом аккумуляторов.
- b) **Используйте электроинструменты только со специально предназначенными аккумуляторами.** Использование любого другого типа аккумуляторов может стать причиной травм и пожара.
- c) **Когда аккумулятор не используется, храните его подальше от других металлических предметов, например, скрепок, монет, ключей, гвоздей, винтов или других небольших металлических предметов, которые могут привести к замыканию клемм.** Замыкание клемм аккумулятора может стать причиной ожогов или пожара.

d) **В неблагоприятных условиях из аккумулятора может вытекать жидкость; избегайте контакта с этой жидкостью.** Если контакт все же произошел, промойте пострадавшее место водой. Если жидкость попала в глаза, немедленно обратитесь за медицинской помощью. Жидкость, вытекающая из аккумулятора, может вызвать раздражение или ожоги.

e) **Не используйте аккумулятор или инструмент в случае их повреждения или изменения.** Поврежденные или измененные аккумуляторы могут вести себя непредсказуемо, что может стать причиной пожара, взрыва или опасности получения травмы.

f) **Не подвергайте аккумулятор или инструмент воздействию огня или избыточной температуры.** Воздействие огня или температуры выше 130°C может стать причиной взрыва.

g) **Выполняйте все инструкции по зарядке и не заряжайте аккумулятор или инструмент вне пределов диапазона температур, указанных в инструкциях.** Неправильная зарядка или зарядка при температурах, которые выходят за пределы указанного диапазона, может повредить аккумулятор и увеличить опасность пожара.

## 6. ОБСЛУЖИВАНИЕ

a) **Обслуживайте свой инструмент только с помощью квалифицированного специалиста по ремонту, используя только идентичные запасные части.** Это обеспечит поддержание безопасности электроинструмента.

b) **Никогда не обслуживайте поврежденные аккумуляторы.** Обслуживание аккумуляторов должно выполняться только изготовителем или авторизованными сервисными провайдерами.

### Указания по безопасному использованию триммера для травы

a) **Избегайте использования машины в плохих погодных условиях, особенно во время грозы, когда существует опасность попадания молний.** Это уменьшит риск удара молнией.

b) **Тщательно проверьте область растительности, где будет использоваться инструмент.** Во время работы возможно повреждение природы.

c) **Тщательно проверьте область, где будет использован инструмент, и удалите все камни, ветки, провода, кости и другие посторонние предметы.** Отбрасывание таких

предметов может привести к травме.

d) **Перед использованием инструмента всегда внимательно осматривайте место работы, чтобы не повредить резак или лезвие.**

Поврежденные детали увеличивают риск получения травмы.

e) **Соблюдайте инструкции по замене принадлежностей.** Неправильная затяжка крепежных гаек или болтов лезвия может вызвать повреждение лезвия или его отсоединение.

f) **Номинальная частота вращения лезвия должна быть не более максимальной величины, указанной на инструменте.** Лезвия, работающие быстрее номинальной частоты вращения, могут разрушиться и разлететься во все стороны.

g) **Надевайте средства защиты глаз, ушей, головы и рук.** Подходящие защитные средства снизят риск получения травмы оператора от разлетающегося мусора или от случайного контакта с режущим жгутом или лезвием.

h) **При работе с инструментом всегда надевайте защитную обувь. Не эксплуатируйте инструмент с босыми ногами или в открытых сандалиях.** Это снизит риск получения травмы ног при случайном контакте с вращающимся резаком, режущим жгутом или лезвием.

i) **При работе с инструментом всегда надевайте длинные брюки.** Одежда защитит кожу от возможных травм из-за разлетающегося мусора.

j) **Не допускайте посторонних в рабочую зону.** Разлетающийся мусор может стать причиной тяжелых травм.

k) **Всегда держите инструмент двумя руками.** Чтобы избежать потери контроля, держите инструмент обеими руками.

l) **Держите инструмент только за части с изолирующим покрытием, поскольку режущий жгут или лезвие могут вступить в контакт со скрытой электрической проводкой.** Режущий жгут или лезвие, контактирующие с проводом под напряжением, могут привести к подаче напряжения на металлические части инструмента, что вызовет удар оператора электрическим током.

m) **Всегда крепко стойте на ногах и работайте с инструментом только стоя на земле.** Скользкие или неустойчивые поверхности могут вызвать потерю баланса или контроля над инструментом.

n) **Не используйте инструмент на слишком крутых склонах.** Это снижает риск потери контроля, соскальзывания и падения, которые могут

привести к травме оператора.

- o) **При работе на склонах всегда крепко стойте на ногах, косите поперек склона, не выполняйте движений вверх и вниз, а также будьте предельно внимательны при изменении направления выкашивания.** Это снижает риск потери контроля, соскальзывания и падения, которые могут привести к травме оператора.
- p) **Держите все части тела как можно дальше от резака, жгута или лезвия работающего инструмента. Перед запуском инструмента убедитесь, что резак, жгут или лезвие ничего не касаются.** Даже непродолжительное отвлечение внимания от работающего инструмента может привести к травме оператора или других лиц.
- q) **Не используйте инструмент выше высоты талии.** Это поможет предотвратить случайный контакт с резаком или лезвием, а также обеспечит дополнительный контроль над инструментом в экстренных случаях.
- r) **При резке веток или листьев под нагрузкой учитывайте пружинный эффект.** Когда изогнутый ствол дерева освободится, ветки или листья могут ударить оператора и/или отбросить инструмент с потерей контроля над ним.
- s) **Будьте особенно осторожны во время резки веток или листьев.** Гибкие материалы могут зацепиться за лезвие и начать вибрировать перед оператором, мешая ему сохранять баланс.
- t) **Сохраняйте полный контроль над инструментом и никогда не прикасайтесь к резакам, жгутам или лезвиям, а также к другим опасным движущимся деталям, которые не успели остановиться.** Это снизит риск получения травм от движущихся деталей.
- u) **Переносите инструмент только в выключенном состоянии, не допуская прикосновения к своему телу.** Правильное обращение с инструментом снижает вероятность получения травмы при случайном контакте с вращающимся резаком, жгутом или лезвием.
- v) **При транспортировке или хранении инструмента всегда надевайте чехлы на металлические лезвия.** Правильное обращение с инструментом снижает вероятность получения травмы при случайном контакте с лезвием.
- w) **Используйте для замены только резаки, жгуты, режущие головки или лезвия, рекомендованные изготовителем.** Замена неправильными деталями может увеличить риск разрушения и травмы.











- x) **При очистке от застрявшего материала или обслуживании инструмента убедитесь, что переключатель выключен и аккумуляторный комплект извлечен.** Непреднамеренный запуск инструмента во время очистки от застрявшего материала или во время проведения сервисного обслуживания может привести к серьезной травме персонала.

## ПРАВИЛА ТЕХНИКИ БЕЗОПАСНОСТИ ДЛЯ АККУМУЛЯТОРНОЙ БАТАРЕИ

- a) **Не разбирайте, не открывайте ячейки или батарейный блок.**
- b) **Не замыкайте аккумуляторную батарею. Не храните беспорядочно аккумуляторы в коробке или ящике, где они могут замыкаться друг с другом или быть закорочены проводящими материалами.** Когда аккумулятор не используется, держите его подальше от других металлических предметов, таких как скрепки, монеты, ключи, гвозди, винты или другие мелкие металлические предметы, которые могут замкнуть контакты. Замыкание контактов аккумулятора может привести к ожогам или пожару.
- c) **Не подвергайте аккумуляторную батарею воздействию тепла или огня. Избегайте попадания прямых солнечных лучей.**
- d) **Не подвергайте аккумуляторную батарею механическим ударам.**
- e) **В случае протекания батареи не допускайте контакта жидкости с кожей или глазами. Если жидкость контактировала с телом, промойте пораженный участок обильным количеством воды и обратитесь за медицинской помощью.**
- f) **Держите аккумулятор в чистоте и сухом состоянии.**
- g) **Протрите клеммы аккумуляторной батареи чистой сухой тканью, если они загрязнились.**
- h) **Перед использованием батареи ее необходимо зарядить. Всегда обращайтесь к этой инструкции и используйте правильную процедуру зарядки.**
- i) **Не храните аккумулятор в зарядном устройстве, когда он не используется.**
- j) **После продолжительных периодов хранения может потребоваться несколько раз зарядить и разрядить аккумуляторную батарею,**

чтобы получить максимальную производительность.

- k) **Перезаряжайте только зарядным устройством, одобренным Kress. Не используйте зарядное устройство, отличное от того, которое специально предназначено для использования с оборудованием.**
- l) **Не используйте батарейный блок, который не предназначен для использования с оборудованием.**
- m) **Храните аккумулятор в недоступном для детей месте.**
- n) **Сохраните оригинальную литературу по продуктам для дальнейшего использования.**
- o) **Извлеките аккумулятор из оборудования, если он не используется.**
- p) **Утилизируйте надлежащим образом.**
- q) **Не используйте с устройством элементы разного производства, емкости, размера или типа.**
- r) **Держите батарею подальше от микроволновых печей и высокого давления.**

	При неправильной утилизации батареи могут попасть в водный цикл, что может быть опасным для экосистемы. Не выбрасывайте использованные батареи в несортированные бытовые отходы.
	Не оставляйте под дождем или водой
	ВНИМАНИЕ – расстояние от инструмента до посторонних людей должно быть не менее 15 м (50 футов).
	ВНИМАНИЕ – опасность разлетающихся предметов.
	Не применяйте металлические лезвия.
	ВНИМАНИЕ – перед обслуживанием отключите аккумулятор.
	Литий-ионный аккумулятор Этот продукт был отмечен символом, связанным с «раздельным сбором» для всех батарейных блоков и батареи. Затем он утилизируется или раскреплен, чтобы уменьшить воздействие на окружающую среду. Батарейный блок могут быть вредны для окружающей среды и здоровья человека, поскольку они содержат вредные вещества.
	Кошение травы
	Используйте защитные перчатки
	Носите пылезащитную маску

## УСЛОВНЫЕ ОБОЗНАЧЕНИЯ

	Для сокращения риска травмы пользователь должен прочитать руководство по эксплуатации инструмента
	Наденьте защитные очки
	Наденьте защитные наушники
	Носите защиту органов зрения и слуха
	Держите посторонних на расстоянии
	
	Не поджигать

	<p>Отходы электротехнической продукции не следует утилизировать с бытовыми отходами. Они должны быть доставлены в местный центр утилизации для надлежащей переработки.</p>
	<p>Убедитесь, что аккумулятор извлечён, прежде чем менять аксессуары.</p>

## СПИСОК КОМПОНЕНТОВ

1. **АККУМУЛЯТОРНЫЙ КОМПЛЕКТ \***
2. **ИНДИКАТОР ЗАРЯДА АККУМУЛЯТОРНОЙ БАТАРЕИ**
3. **ПЕРЕКЛЮЧАТЕЛЬ ПРИСУТСТВИЯ ОПЕРАТОРА**
4. **КУРКОВЫЙ ПЕРЕКЛЮЧАТЕЛЬ С РЕГУЛИРОВКОЙ СКОРОСТИ (ПЕРЕКЛЮЧАТЕЛЬ СКОРОСТИ)**
5. **КНОПКА ЕСО**
6. **ВЕРХНЯЯ ТРУБКА**
7. **ВСПОМОГАТЕЛЬНАЯ РУЧКА**
8. **НИЖНЯЯ ТРУБКА**
9. **ЩИТОК**
10. **ТРИММЕР**
11. **ГОЛОВКА ТРИММЕРА**
12. **ФИКСАТОР**

\* Не все принадлежности, иллюстрированные или описанные включены в стандартную поставку.

## ТЕХНИЧЕСКИЕ ДАННЫЕ

Моделей: **KG154E KG154E.X** (прибор 1 назначения, модель беспроводного триммера для травы)

	KG154E KG154E.X **
Напряжение	40V  MAX (2x20V MAX) ***
Скорость без нагрузки	6000/min
Диаметр стрижки для триммера	38cm

Диаметр лески	Рекомендуемая линия поворота 2.4mm
Длина лески	Рекомендуется 4м (Двойной выход)
Вес инструмента (собственный)	2.87 kg

\*\* X=1-999,A-Z,M1-M9 используются только для разных инструментов. Безопасная соответствующая замена между данными моделями невозможна.

\*\*\*Напряжение измерено без рабочей нагрузки. Первоначальное напряжение аккумулятора достигает максимум 20 В. Номинальное напряжение составляет 18 В.

## РЕКОМЕНДУЕМЫЕ АККУМУЛЯТОРЫ И ЗАРЯДНЫЕ УСТРОЙСТВА

Категория	Тип	Ёмкость
Аккумулятор 20 В	KAB04	4.0Ah
	KAB14	4.0Ah
Зарядное устройство 20 В	KAC04	4.0A

Мы рекомендуем Вам приобрести аксессуары, перечисленные в приведенном выше списке, в том же магазине, где продавался инструмент. Обратитесь к упаковке для получения дополнительной информации. Персонал магазина может помочь Вам и дать совет.

## ДАННЫЕ О ШУМЕ

Условное звуковое давление	$L_{pA}$ : 84.5dB(A)
$K_{pA}$	3.0dB(A)
Удельная мощность звука	$L_{wA}$ : 92.5dB(A)
$K_{wA}$	3.0dB(A)

Носите защиту для ушей



## ИНФОРМАЦИЯ О ВИБРАЦИИ

Типичная вибрация	$a_h < 2.5m/s^2$
	Погрешность $K=1.5m/s^2$

Заявленное значение вибрации может использоваться для сравнения одного инструмента с другим

**⚠ ПРЕДУПРЕЖДЕНИЕ.** Значение вибрации при фактическом использовании электроинструмента может отличаться от заявленного значения в зависимости от того, как инструмент используется:

Как используется инструмент

Инструмент находится в хорошем состоянии и ухожен

Используйте правильный аксессуар для инструмента и убедитесь, что он острый и в хорошем состоянии.

Плотность захвата на ручках при использовании любых антивибрационных аксессуаров.

Инструмент используется в соответствии с его конструкцией и этими инструкциями.

**Этот инструмент может вызвать синдром вибрации руки, если его использование недостаточно эффективно.**

**⚠ ПРЕДУПРЕЖДЕНИЕ.** Чтобы быть точным, оценка уровня воздействия в реальных условиях использования должна также учитывать все части рабочего цикла, такие как время, когда инструмент выключен и когда он работает на холостом ходу, но не выполняет работу, Это может значительно снизить уровень воздействия за весь рабочий период и помогает минимизировать риск вибрации.

Обслуживайте этот инструмент в соответствии с этими инструкциями и хорошо смазывайте (при необходимости).

Не допускайте использования инструмента при температурах выше 10 °С.

Если инструмент следует использовать регулярно, то приобретите антивибрационные аксессуары.

## СБОРКА И РАБОТА



**ВНИМАНИЕ:** Перед использованием инструмента, внимательно прочитайте руководство по эксплуатации.

### Сборка:

#### Установка вспомогательной рукоятки(См. Рис. А1,А2,А3)

#### Снятие трубной заглушки(См. Рис. В1)

**ПРИМЕЧАНИЕ:** Перед сборкой шеста сначала снимите фиксатор трубной заглушки.

#### Сборка шеста(См. Рис.В2)

#### Сборка защиты. (См. Рис. С)

Вставьте металлический кронштейн в паз на щитке, затем закрепите его на месте с помощью

винта и шестигранного ключа.

#### Установка и снятие батареи(См. Рис. D1, D2)

##### ПРИМЕЧАНИЕ:

- Эта машина будет работать только тогда, когда будут установлены 2 аккумулятора. Рекомендуется использовать одну и ту же пару и заряжать аккумуляторы одновременно.
- Если используются два аккумулятора с разным временем работы в ампер-часах или разным уровнем заряда, аппарат будет демонстрировать наименьший уровень производительности.
- Рекомендуется использовать аккумулятор ёмкостью 4,0 А/ч или выше для повышения производительности и увеличения времени работы.

#### Проверка уровня зарядки аккумулятора(См. Рис. D3)

**ПРИМЕЧАНИЕ:** Рис. D3 относится только к аккумуляторному блоку со световым индикатором батареи.

#### Зарядка аккумуляторной батареи(См. Рис D4)

##### ПРИМЕЧАНИЕ:

- Батарея поставляется незаряженной. Перед первой эксплуатацией необходимо полностью зарядить батарею.
- Всегда полностью заряжайте две батареи одновременно. Больше информации можно получить в инструкции к зарядному устройству

#### Индикатор питания батареи на машине(См. Рис D5)

Подробности в разделе BATTERY STATUS

## ЭКСПЛУАТАЦИЯ:

#### Чтобы начать работу (См. Рис. Е)

**⚠ Внимание!** Режущая головка продолжает вращаться даже после выключения триммера; подождите, пока она полностью не остановится, затем положите инструмент.

Сначала нажмите кнопку блокировки, затем нажмите рычажок переключения, чтобы запустить машину.

#### Скорость ECO (См. Рис. F)

Для длительных рабочих сессий нажмите кнопку ECO, затем рычажок переключения, после чего машина начнёт работать на низкой скорости.

#### Кошение травы (См. Рис.G)

#### Ударная подача(См. Рис. H)

## Сборка и извлечение головки триммера (См. Рис. I)

Вставьте шестигранный ключ в отверстие и вращайте головку триммера до упора в зафиксированном положении. Затем поверните против часовой стрелки, чтобы снять её, и по часовой стрелке, чтобы собрать.

## Намотка лески триммера (См. Рис. J1, J2)

**ПРИМЕЧАНИЕ:** Намоточный барабан должен крутиться внутри головки триммера. Леска не может сначала быть намотана на барабан, который затем уже будет установлен в головку триммера.

## СОСТОЯНИЕ БАТАРЕИ (См. Рис. D5)

Перед началом или после использования нажмите кнопку рядом с индикатором питания на машине, чтобы проверить заряд аккумуляторной батареи. Во время работы заряд батареи будет автоматически указываться индикатором заряда. Индикатор постоянно детектирует и отображает состояние батареи следующим образом. Для машины с 2 аккумуляторными батареями разной мощности на индикаторе питания отображается состояние батареи с наименьшей мощностью.

Статус индикатора	Состояние батареи
Горят пять зеленых индикаторов (■■■■■)	Две батареи находятся в полностью заряженном состоянии.
2, 3, или 4 лампы горят.	Чем больше горит ламп, тем больше емкость аккумулятора.
1 лампа (■□□□□) горит.	По меньшей мере одна батарея разряжена и должна быть заряжена.
Лампы не горят.	Как минимум одна батарея плохо установлена или неисправна.
Одна лампа мигает дважды за цикл	По крайней мере, одна батарея разряжена, пожалуйста, перезарядите две батареи сразу перед повторным использованием или хранением.
Одна лампа мигает трижды за цикл.	По крайней мере, одна батарея горячая, дождитесь их охлаждения до начала повторного запуска.

Четыре лампы мигают дважды за цикл.

Машина перегружена. Поднимите высоту покоса или медленно опускайте.

## ИНСТРУКЦИЯ ПО ЭКСПЛУАТАЦИИ

**!** **Внимание!** Зарядное устройство и аккумулятор специально разработаны для совместной работы, поэтому не пытайтесь использовать какие-либо другие устройства. Никогда не вставляйте и не допускайте попадания металлических предметов в зарядное устройство или аккумулятор, это может привести к повреждению оборудования и возникновению опасных ситуаций.

### 1. Система ударной подачи питания (См. Рис. H)

Триммер оснащён ударной системой подачи. Просто ударьте головку триммера, пока машина работает, после этого будет сразу же выведена новая леска.

### 2. Намотка лески триммера (См. Рис. J1, J2)

Вставьте леску замены через ушко и пропустите ее через другую сторону. Убедитесь, что оба конца лески равны на каждом конце головки триммера (Рекомендуется 2 м), затем обрежьте леску. Поверните шкалу по часовой стрелке, чтобы намотать леску на барабан, пока не останется около 19 см с обеих сторон.

## ХРАНЕНИЕ ТРИММЕРА

**!** **Всегда извлекайте аккумуляторную батарею из аппарата после использования.** Для хранения триммера

Триммер оснащен специальным приспособлением для хранения на стене (См. Рис. K)

Храните машину в сухом месте, так чтобы предотвратить возможную порчу триммера или аккумуляторной батареи.

## ТЕХНИЧЕСКОЕ ОБСЛУЖИВАНИЕ

**!** **Всегда извлекайте аккумуляторную батарею из аппарата после использования**

Перед использованием всегда проверяйте машину на наличие повреждений. После использования извлеките аккумулятор и проверьте машину на наличие повреждений. Электроинструмент не требует дополнительной

смазки или обслуживания.

В электроинструменте отсутствуют детали, подлежащие обслуживанию пользователем. Никогда не используйте воду или химические чистящие средства для чистки электроинструмента. Протирайте его сухой тканью. Всегда храните электроинструмент в сухом месте. Содержите в чистоте вентиляционные отверстия двигателя. Очищайте от пыли все рабочие органы управления.

## ВЫЯВЛЕНИЕ И УСТРАНЕНИЕ НЕИСПРАВНОСТЕЙ

В следующей таблице приведены проверки и действия, которые вы можете выполнить, если ваше оборудование работает неправильно.



**ПРЕДОСТЕРЕЖЕНИЕ: Выключите снегоочиститель и извлеките аккумулятор перед проверкой на наличие любых неисправностей.**

ПРОБЛЕМА	ВОЗМОЖНАЯ ПРИЧИНА	РЕШЕНИЕ
Триммер не работает	Батарея разряжена Батарея слишком горячая/холодная Двигатель вышел из строя Повреждена скрытая проводка.	Зарядить аккумулятор; см. также содержание руководства по эксплуатации зарядного устройства. Дайте остыть/нагреться. Обратитесь к специалисту сервисного центра.
Триммер работает сперерывами.	Двигатель вышел из строя. Аккумулятор заряжен не полностью. Сломан переключатель Вкл./Выкл.	Обратитесь к специалисту сервисного центра. Повторно зарядите аккумулятор Обратитесь к специалисту сервисного центра.
84 RU Чрезмерная вибрация/шум	Машина неисправна. Леска триммера плохо намотана.	Обратитесь к специалисту сервисного центра. Повторно намотайте леску. См. «Сборка барабана и намотка лески» <sup>1</sup>
Время работы от аккумулятора слишком мало.	Аккумулятор не использовался длительный срок или заряжался только в течение короткого времени. Трава очень высокая. Аккумулятор неисправен.	Полностью зарядите аккумулятор; см. также содержание руководства по эксплуатации зарядного устройства. Косите траву поэтапно. Замените аккумулятор.
Машина не подстригает траву.	Порвалась леска. Аккумулятор заряжен не полностью. Двигатель неисправен (крайне низкая скорость). Трава наматывается на режущую головку.	Замените леску. Повторно зарядите аккумулятор; см. также содержание руководства по эксплуатации зарядного устройства. Обратитесь к специалисту сервисного центра. Удалите траву.
Индикатор зарядки аккумулятора горит постоянно. Невозможно зарядить аккумулятор	Аккумулятор не вставлен (вставлен неправильно) на место. Контакты аккумулятора загрязнены. Аккумулятор неисправен.	Вставьте аккумулятор в зарядное устройство надлежащим образом. Очистите контакты аккумулятора или замените его. Замените аккумулятор.
Индикатор зарядки аккумулятора не горит.	Штекер зарядного устройства не подключён (подключён неправильно). Розетка, сетевой кабель или зарядное устройство неисправны.	Вставьте сетевой штекер (полностью) в розетку. Проверьте сетевое напряжение; Проверьте зарядное устройство у аттестованного специалиста службы гарантийного и постгарантийного обслуживания.

# ХРАНА ОКРУЖАЮЩЕЙ СРЕДЫ



Отходы электротехнической продукции не следует утилизировать с бытовыми отходами. Они должны быть доставлены в местный центр утилизации для надлежащей переработки..

## ДЕКЛАРАЦИЯ СООТВЕТСТВИЯ

Мы,  
Positec Germany GmbH  
Postfach 32 02 16, 50796 Cologne, Germany

От имени Positec заявляем, что продукт,  
Марки Беспроводный бесщеточный триммер для травы  
Моделей **KG154E KG154E.X**  
**(1-обозначение оборудования, типичное для триммера/кустореза)**  
Функции **стрижка травы и аналогичной мягкой растительности и для стрижки краев травы**

Соответствует положениям Директив,  
**2006/42/EC, 2014/30/EU, 2011/65/EU & (EU)2015/863, 2000/14/EC изменена 2005/88/EC**

2000/14/EC изменена 2005/88/EC:  
- Процедура оценки соответствия в соответствии с **Annex VI**  
- Измеренный уровень звуковой мощности **93dB (A)**  
- Заявленный гарантированный уровень звуковой мощности **96dB (A)**

Уполномоченный орган  
Название: **Intertek Deutschland GmbH (Уполномоченный орган 0905)**  
Адрес: **Stangenstraße 1, 70771 LEINFELDEN-ECHTERDINGEN**

И стандартам  
**EN 62841-1, FprEN IEC 62841-4-4:2020+FprAA:2021-02, EN 62233, EN ISO 3744, EN IEC 55014-1, EN IEC 55014-2, EN IEC 63000**

Лицо с правом компилирования данного технического файла,  
имя **Marcel Filz**  
Адрес **Positec Germany GmbH Postfach 32 02 16, 50796 Cologne, Germany**



2022/01/26  
Allen Ding  
Заместитель главного инженера, Тестирование и сертификация  
Positec Technology (China) Co., Ltd.  
18, Dongwang Road, Suzhou Industrial Park, Jiangsu 215123, P. R. China

# INNEHÅLLSFÖRTECKNING

Introduktion.....	86
Säkerhetsvarningar.....	87
Komponenter.....	90
Specifikationer.....	90
Montering & Hantering.....	91
Underhåll.....	92
Felsökning.....	93
Miljöskydd.....	93
Deklaration Om Överensstämmelse.....	94

## INTRODUKTION

Bästa kund,

Tack för ditt köp av denna produkt från Kress. Vi är engagerade i vår strävan att utveckla produkter av hög kvalitet för att möta kraven för din gräsmatta och trädgård.

Kress som varumärke är synonymt med förstklassig service. Skulle du ha några frågor eller funderingar om din produkt under dess brukstid, kan du kontakta din återförsäljare eller vårt kundtjänstteam för hjälp.

Vi är övertygade om att du kommer att trivas med att arbeta med din produkt från Kress i många år framöver.

## ÄNDAMÅLSENLIG ANVÄNDNING

Trädgårdsredskapet är avsett för lätt klippning av buskar och gräskanter i hushålls- och hobbyträdgårdar.

# SÄKERHETSVARNINGAR GENERELLA SÄKERHETS- VARNINGAR FÖR ELVERK- TYG



**VARNING:** Läs alla säkerhetsföreskrifter, instruktioner, illustrationer och specifikationer som följer med detta elverktyg. Underlåtelse att följa instruktionerna nedan kan leda till elstöt, brand och/eller allvarlig skada.

## Spara alla varningar och instruktioner för framtida bruk.

Termene "strömförande verktyg" i alla varningsmeddelande nedan avser ditt (sladdverktyg) strömförande verktyg eller batteridriva (sladdlösa) strömförande verktyg.

### 1) ARBETSOMRÅDET

- Håll arbetsområdet rent och väl upplyst. Skräpiga och mörka områden är skaderisker.
- Använd inte strömförande verktyg i explosiva miljöer, som nära brandfarliga vätskor, gaser eller damm. Strömförande verktyg skapar gnistor som kan antända damm eller ångor.
- Håll barn och åskådare borta när du använder ett strömförande verktyg. Distractioner kan göra att du förlorar kontrollen.

### 2) ELSÄKERHET

- Stickkontaktarna till verktyget måste matcha eluttaget. Modifiera inte stickkontakten på något sätt. Använd inte adapterkontakter i samband med jordade strömförande verktyg. Omodifierade stickkontakter och matchande eluttag minskar risken för elstöt.
- Undvik kroppskontakt med jordade ytor som rör, element, spisar och kylskåp. Det finns en större risk för elstöt om din kropp är jordad.
- Exponera inte strömförande verktyg för regn eller fuktiga förhållanden. Kommer det in vatten i ett strömförande verktyg ökar det risken för elstöt. Bära, dra eller dra ut stickkontakten för det.
- Missbruka inte sladden. Använd aldrig sladden för att strömförande verktyget. Håll sladden borta från hetta, olja, skarpa kanter eller rörliga delar. Skadade eller tilltrasslade sladdar ökar risken för elstöt.
- När du använder ett strömförande verktyg utomhus använder du en förlängningssladd som lämpar sig för utomhus bruk. Använder du en sladd för utomhus bruk reducerar du risken för elstöt.
- Om det inte går att undvika att driva ett elverktyg i en fuktig lokal, använd då en restströmsskyddad (RCD) strömtilförselanordning. Användning av en RCD minskar risken för elektriska stöt.

### 3) PERSONLIG SÄKERHET

- Var uppmärksam, håll ögonen på vad du gör och använd sunt förnuft när du använder ett strömförande verktyg. Använd inte ett strömförande verktyg när du är trött eller påverkad av droger, alkohol eller läkemedel. En kort stund av uppmärksamhet med strömförande verktyg kan resultera i allvarliga personskador.
  - Använd säker utrustning. Använd alltid skyddsglasögon. Säkerhetsutrustning som munskydd, halkfria skor, skyddshjälm eller hörselskydd som används när det behövs kommer att reducera personskador.
  - Förhindra ofrivillig start. Se till att kontakten är i off-läge innan du ansluter till strömkälla och/eller batterienhet, tar upp eller bär med dig verktyget. Bär du strömförande verktyg med fingret på kontakten eller sätter i stickkontakten i elluttaget när kontakten är i PÅ-läge utgör det en skaderisk.
  - Ta bort alla skiftnycklar eller skruvnycklar innan du sätter på det strömförande verktyget. En skift- eller skruvnyckel som lämnas kvar på en roterande del på ett strömförande verktyg kan orsaka personskador.
  - Sträck dig inte för långt. Bibehåll alltid fotfästet och balansen. Detta gör att du kan kontrollera verktyget bättre i oväntade situationer.
  - Klä dig rätt. Använd inte löst sittande kläder eller smycken. Håll ditt hår och dina kläder borta från rörliga delar. Lösa kläder, smycket eller långt hår kan snärjas in i rörliga delar.
  - Om det på enheterna finns anslutning för dammsug och dammuppsamling ser du till att de är anslutna och används korrekt. Använder du dessa anordningar reducerar det dammrelaterade faror.
  - Låt inte förtrogenhet, tack vare frekvent användning av verktyget, lura dig att känna dig för tryggt med det och därmed ignorera säkerhetsföreskrifterna. En vårdslös handling kan orsaka allvarlig skada inom loppet av en sekund.
- ### 4. ANVÄNDNING OCH UNDERHÅLL AV STRÖMFÖRANDE VERKTYG
- Forcera inte det strömförande verktyget. Använd korrekt verktyg för arbetet. Det korrekta verktyget kommer att göra jobbet bättre och säkrare med den hastighet den tillverks för.
  - Använd inte verktyget om kontakten inte sätter på eller stänger av det. Alla strömförande verktyg som inte kan kontrolleras med kontakten är farliga och måste repareras.
  - Koppla från stickkontakten från strömkällan och/eller batterienheten från elverktyget innan du utför några justeringar, ändrar I tillbehören eller magasinerar elverktygen. Slåna förebyggande säkerhetsåtgärder reducerar risken för att du startar verktyget oavsiktligt.
  - Förvara verktyget som inte används

utom räckhåll för barn och låt inte någon person använda verktyget som inte känner till verktyget eller dessa anvisningar.

Strömförande verktyg är farliga i händerna på utbildade användare.

- e) **Håll koll på elverktyget och tillbehören.** Kontrollera inriktningen eller fästet för rörliga delar, defekta delar och alla andra saker som kan påverka användningen av elverktyget. Om den skadats måste elverktyget repareras före användning. Många olyckor orsakas av felaktigt underhållna elverktyg.
- f) **Håll sågverktyget skarpa och rena.** Korrekt underhållna skärverktyg med skarpa egg kommer inte att köra fast lika ofta och är enklare att kontrollera.
- g) **Använd elverktyget, tillbehören och verktygsbitsen etc. i enlighet med dessa anvisningar och på det sätt som avsetts för varje typ av elverktyg.** Ha också i åtanke arbetsförhållandena och arbetet som skall utföras. Använder du elverktyg för åtgärder som skiljer sig det avsedda arbetet kan det resultera i riskfyllda.
- h) **Håll handtag och greppytor torra, rena och fria från olja och fett.** Hala handtag och greppytor ger inte säker hantering och kontroll över verktyget i oväntade situationer.

## 5. ANVÄNDNING OCH SKÖTSEL AV SLADDLÖSA VERKTYG

- a) **Ladda bara med den laddare som tillverkaren anger.** En laddare som passar en typ av batteripaket kan medföra en risk för brand när den används till ett annat batteripaket.
- b) **Använd elverktyg bara tillsammans med det särskilt konstruerade batteripaketet.** Användning av andra batteripaket kan medföra en risk för personskador och brand.
- c) **När batteripaketet inte används ska det hållas borta från metallföremål som gem, mynt, nycklar, skruvar och andra små metallföremål som kan skapa kontakt mellan batteripaketets poler och kortsluta det.** En kortslutning kan orsaka brännskador och brand.
- d) **Under olyckliga omständigheter kan vätska kommat ur batteriet. Undvik kontakt. Om den kommer i kontakt med huden, skölj med vatten. Om den kommer i kontakt med ögonen, skölj rikligt med vatten och sök läkarhjälp.** Vätska som kommer ut ur batteriet kan orsaka irritation eller brännskador.
- e) **Använd inte ett batteripack eller verktyg som skadats eller modifierats.** Skadade eller modifierade batterier kan uppvisa förväntade beteende som kan leda till brand, explosion eller skada.
- f) **Utsätt inte batteripack eller verktyg för eld eller höga temperaturer.** Eld eller temperaturer som överstiger 130 °C kan orsaka explosioner.
- g) **Följ alla laddningsinstruktioner och ladda inte batteripack eller verktyget utanför temperaturintervallen som anges i instruktionerna.** Felaktig laddning eller

laddning i temperaturer utanför det angivna temperaturintervallet kan skada batteriet eller öka brandrisken.

## 6. UNDERHÅLL

- a) **Låt ditt elverktyg underhållas av en kvalificerad reparatör som bara använder äkta reservdelar.** Det kommer att garanteras att elverktygets säkerhet bibehålls.
- b) **Försök aldrig reparera skadade batteripack.** Batteripack får endast underhållas av tillverkaren eller behöriga servicetekniker.

## SÄKERHETSVARNINGAR FÖR GRÄSTRIMMER

- a) **Undvik att använda maskinen under dåliga väderförhållanden, särskilt vid risk för blixtnedslag.** Detta minskar risken att bli träffad av blixten.
- b) **Inspektera noggrant området för att upptäcka vilda djur och växter där maskinen ska användas.** Vilda djur och växter kan komma till skada av maskinen under drift.
- c) **Inspektera noggrant det område där apparaten ska användas och plocka bort alla stenar, pinnar, kablar, ben och andra främmande föremål.** Kastade föremål kan orsaka personskador.
- d) **Innan maskinen tas i bruk ska skäraren, bladet och enheten alltid inspekteras visuellt för att upptäcka eventuella skador.** Skadade delar ökar risken för personskador.
- e) **Följ instruktionerna för byte av tillbehör.** Otillräckligt fastspända blad som fästs med muttrar eller bultar kan antingen skada bladet eller leda till att det lossnar.
- f) **Bladets nominella rotationshastighet ska vara minst lika med den maximala rotationshastigheten markerad på maskinen.** Blad som går snabbare än deras nominella rotationshastighet kan brista och lossna.
- g) **Använd ögon-, öron-, huvud- och handskydd.** Skyddsutrustning som uppfyller kraven minskar personskador från flygande skräp eller oavsiktlig kontakt med skärlinan eller bladet.
- h) **Bär alltid skyddsskor när du använder maskinen.** Använd inte maskinen när du är barfota eller använder öppna sandaler. Detta minskar risken för skador på fötterna vid kontakt med en rörlig skärare, lina eller ett blad.
- i) **Bär alltid långbyxor när du använder maskinen.** Blottad hud ökar sannolikheten för skador från utkastade föremål.
- j) **Håll personer borta när du använder maskinen.** Utkastat skräp kan resultera i allvarliga personskador.
- k) **Använd maskinen med båda händerna.** Genom att hålla i maskinen med båda händerna undviker du att tappa kontrollen.
- l) **Håll maskinen endast i de isolerade gripytorna, eftersom lina eller blad kan komma i kontakt med döda kablar.** Lina eller blad som kommer i kontakt med en strömförande kabel kan exponera maskinens strömförande metalldelar och ge användaren en



elektrisk stöt.

- m) **Ha alltid rätt fotfäste och använd endast maskinen när du står på marken.** Hala eller instabila ytor kan orsaka tappad balans eller kontroll över maskinen.
- n) **Använd inte maskinen i alltför branta sluttningar.** Detta minskar risken för tappad kontroll eller att man halkar och faller, vilket kan leda till personskada.
- o) **När arbete utförs i sluttningar, var alltid säker på ditt fotfäste, arbeta alltid tvärs över sluttningar, aldrig upp eller ner och iaktta extrem försiktighet när du byter riktning.** Detta minskar risken för tappad kontroll eller att man halkar och faller, vilket kan leda till personskada.
- p) **Håll alla delar av kroppen borta från skäraren, linan eller bladet när maskinen är i drift.** Innan du startar maskinen, se till att skäraren, linan eller bladet inte är i kontakt med något. Ett ögonblick av ouppmärksamhet vid användning av maskinen kan leda till allvariga personskador.
- q) **Använd inte maskinen över midjehöjd.** Detta hjälper till att förhindra oavsiktlig kontakt med skärare eller blad och möjliggör bättre kontroll över maskinen i oväntade situationer.
- r) **När du trimmar buskar eller unga träd som är under belastning, var uppmärksam på kast bakåt.** När belastningen i träfibrerna släpps kan busken eller det unga trädet träffa operatören och/eller kasta maskinen utom kontroll.
- s) **Iaktta extremt försiktighet när du skär buskar och unga träd.** Det smala materialet kan fångas upp av bladet och piskas ut mot dig eller få dig ur balans.
- t) **Behåll kontrollen över maskinen och rör inte vid skärare, linor eller blad och andra farliga rörliga delar medan de fortfarande är i rörelse.** Detta minskar risken för skador från rörliga delar.
- u) **Maskinen ska bäras avstängd och bort från kroppen.** Korrekt hantering av maskinen minskar sannolikheten för oavsiktlig kontakt med en rörlig skärare, lina eller ett blad.
- v) **Vid transport eller förvaring av maskinen ska skyddet alltid sitta på metallbladen.** Korrekt hantering av maskinen minskar sannolikheten för oavsiktlig kontakt med bladet.
- w) **Endast skärare, linor, skärhuvud och blad som angivits av tillverkaren ska användas.** Felaktiga reservdelar kan öka risken för att något går sönder och för skador.
- x) **När du rensar material som fastnat eller servar maskinen ska du se till att maskinens strömbrytare är av och att batteripaketet är borttaget.** Oavsiktlig start av maskinen när du rensar faststucket material eller servar maskinen kan resultera i allvariga personskador.

## BATTERISÄKERHET SÄKERHETSFÖRESKRIFTER FÖR BATTERIET

- a) **Ta inte isär batteriet, öppna inte heller batteriet eller sära på battericeller.**
- b) **Kortslut inte batteriet. Förvara inte batteriet på ett slarvigt sätt i en låda där det kan kortslutas eller skadas av ledande material.** När batteriet inte används, håll det borta från metallobjekt, såsom pappersgem, pengar, nycklar, naglar, skruvar eller andra små metallobjekt som kan leda ström från en terminal till en annan. Om batteriterminalerna kortsluter varandra kan de förorsaka brandrisk.
- c) **Exponera inte batteriet för eld eller värme. Undvik förvaring i direkt solljus.**
- d) **Utsätt inte batteriet för mekanisk chock.**
- e) **Om batteriet läcker, låt inte vätskan komma i kontakt med hud eller ögon. Om så ändå skulle hända, skölj med mycket vatten och sök läkarhjälp.**
- f) **Håll batteriet rent och torrt.**
- g) **Torka av batteriet om det blir smutsigt med en torr, ren trasa.**
- h) **Batteriet måste laddas före användning. Använd den här bruksanvisningen för att ladda batteriet korrekt.**
- i) **Låt inte batteriet stå på laddning när det inte används.**
- j) **Efter lång tids användning kan det bli nödvändigt att ladda och ladda ur batteriet många gånger för att nå maximal prestanda.**
- k) **Ladda endast med laddare av varumärket Kress. Använd ingen annan laddare än den som specifikt ska användas med det här batteriet.**
- l) **Använd inte ett batteri som inte är avsett för användning med det här verktyget.**
- m) **Håll batteriet borta från barn.**
- n) **Behåll den ursprungliga bruksanvisningen för framtida användning.**
- o) **Plocka ur batteriet från verktyget då det inte används.**
- p) **Kassera batteriet på rätt sätt.**
- q) **Blanda inte celler från olika tillverkning, kapacitet, storlek eller typ inom en enhet.**
- r) **Håll batteriet borta från mikro vågor och högt tryck.**

## SYMBOLER

	För att minska risken för skador måste användaren läsa bruksanvisningen
	Använd skyddsglasögon

	Använd hörselskydd
	Bär skyddsglasögon och hörselskydd
	Håll kringstående undan
	Får ej uppeldas
	Om det inte hanteras ordentligt kan batteriet gå in i vattencykeln och kan skada ekosystemet. Kassera ej använda batterier som osorterat kommunalt avfall.
	Utsätt inte för regn
	VARNING – Avståndet mellan maskinen och personer ska vara minst 15 m (50 fot)*
	VARNING – Se upp för utkastade föremål.
	Använd inte metallblad.
	VARNING – Koppla bort batteriet före underhåll.
 Li-Ion 	Litiumjonbatteri, som har blivit märkt med symbolerna i samband med "separat samling" av alla batteripack och batteripaket. Det återvinns eller tas bort för att minska miljöpåverkan. Batterier kan vara skadliga för miljön och människors hälsa eftersom de innehåller skadliga ämnen.

	Trimning
	Använd skyddshandskar
	Använd en dammmaske
	Uttjänade elektriska produkter får inte kasseras som hushållsavfall. Återanvänd där det finns anläggningar för det. Kontakta dina lokala myndigheter eller återförsäljare för återvinningsråd.
	Se till att batteriet tas bort innan byte av tillbehör.

## KOMPONENTER

1. BATTERIPAKET \*
2. STRÖMINDIKATOR FÖR BATTERIE
3. SÄKERHETSKONTAKT (OPS)
4. AVTRYCKARE FÖR VARIABEL HASTIGHET
5. ECO-KNAPP
6. ÖVRE SKAFT
7. HJÄLPHANDTAG
8. KOPPLING FÖR NEDRE SKAFT
9. SÄKERHETSSKYDD
10. SNÖRSKÄRARE
11. FINJUSTERANDE HUVUD
12. SLÄPP TAGGEN

\* Alla tillbehör beskrivna eller avbildade nedan medföljer inte standardprodukten.

## TEKNISKA DATA

Typ: **KG154E KG154E.X** (1-maskinbeteckning, avser trädlös grästrimmer/ borstfräs)

**KG154E KG154E.X \*\***

Spänning	40V $\Rightarrow$ MAX (2x20V MAX) ***
Hastighet utan belastning	6000/min
Gräsklipparens skärdiameter	38cm
Linjediameter	Rekommenderad 2.4mm twist linje
Kabellängd	Rekommenderas 4m (dubbel utgång)
Maskinens vikt (Naken verktyg)	2.87 kg

\*\* X = 1-999, A-Z, M1-M9 är endast för olika kunder, det finns inga säkerhetsrelaterade förändringar mellan dessa modeller.

\*\*\* Spänning uppmätt utan belastning. Initial batterispänning är max. 20 V. Nominell spänning är 18 V.

## REKOMMENDERADE BATTERIER OCH LADDARE

Kategori	Typ	Kapacitet
20V Batteripaket	KAB04	4.0Ah
	KAB14	4.0Ah
20V Laddning	KAC04	4.0A

Vi rekommenderar att du köper tillbehör från butiken där verktygen säljs. Se tillbehörspaketet för mer information. Butikspersonal kan hjälpa dig och ge dig råd.

## BULLERINFORMATION

Uppmätt ljudtryck  $L_{pA}$ : 84.5dB(A)

$K_{pA}$  3.0dB(A)

Uppmätt ljudstyrka  $L_{wA}$ : 92.5dB(A)

$K_{wA}$  3.0dB(A)

Använd hörselskydd.



## VIBRATIONSINFORMATION

Typisk uppmätt vibrering	$a_h < 2.5m/s^2$
	Osäkerhet $K=1.5m/s^2$

Det deklarerade totala vibrationsvärdet kan användas för att jämföra ett verktyg med ett annat och det kan också användas för preliminär bedömning av exponering.

**! WARNING:** Vibrationsemissionsvärdet vid användning av maskinverktyg kan skilja sig åt från det deklarerade värdet beroende på hur verktyget används och beroende på följande exempel och andra variationer av hur verktyget används:  
Hur verktyget används och materialet som verktyget används med.  
Verktyget är i bra skick och bra underhållet.  
Användning av korrekt tillbehör till verktyget och säkerställandet att det är vasst och i bra skick.  
Beroende på hur tajt åtdraget handtaget är och om några antivibrationstillbehör används.  
Verktyget används som avsett enligt konstruktionen och de här instruktionerna.

**Detta verktyg kan orsaka hand- arm- vibrationssyndrom om det används på felaktigt sätt.**

**! WARNING:** För att det ska bli korrekt bör en beräkning av exponeringsnivån under verkliga förhållanden vid användning också tas med för alla delar av hanteringscykeln såsom tiden när verktyget är avstängt och när det körs på tomgång utan att utföra något arbete. Detta kan betydligt minska exponeringsnivån över den totala arbetsperioden. Hjälプ för att minimera risken för vibrationsexponering.  
Använd ALLTID skarpa mejslar, borrar och blad. Underhåll verktyget i enlighet med dessa instruktioner och håll det välsmort (där det är nödvändigt).

Om verktyget ska användas regelbundet, investera i antivibrationstillbehör.

Undvik att använda verktyg i temperaturer på 10 °C eller lägre.

Planera ditt arbetsschema för att sprida ut användning av kraftigt vibrerande verktyg över flera dagar

## MONTERING & HANTERING



**OBS:** Innan du använder verktyget, läs noga igenom bruksanvisningen.

### MONTERING:

**Montera extrahandtag och säkerhetsstoppband (Se Fig. A1,A2,A3)**

**Ta bort rörpluggen (Se Fig.B1)**

**NOTERA:** Innan du monterar stängen, ta först bort rörpluggsskyddet på maskinen.

**Montera stängen (Se Fig.B2)**

**Montera Distansskyddet (Se Fig. C)**

Sätt i metallfästet i luckan på säkerhetsskyddet och fäst sedan säkerhetsskyddet på plats med skruvar och en sexkantnyckel.

## Ta Bort Eller Sätta I Batteripaketet(Se Fig. D1, D2)

### OBS:

- Gräsklipparen kommer endast att fungera med 2 batterier installerade. Var god använd alltid samma två batterier och ladda de två batterierna samtidigt.
- När du använder två batterier med olika ampere-timmar eller laddningsnivåer kör maskinen med den lägsta gemensamma nämnaren.
- Ett 4.0Ah eller högre batteripaket rekommenderas för bättre prestanda och längre drifttid.

## Kontroll av batteriets laddningstillstånd (Se Fig. D3)

**OBS:** Figur D3 gäller endast batteripack med batterilampor.

## Laddning av batteripaketet(Se Fig. D4)

### OBS:

- Batteripaketet levereras oladdat. Batteriet måste laddas helt innan första klipningen.
- Ladda alltid helt de två batterierna samtidigt. Mer information finns i bruksanvisningen till laddaren.

## Maskinens strömindikator för batteriet(Se Fig. D5)

Se avsnittet BATTERISTATUS

maskinen för att kontrollera batterikapaciteten. Under drift kommer batterikapaciteten automatiskt att indikeras av batteriindikatorn. Indikatorn känner av och visar batterietnivån enligt följande.

För maskiner med 2 batterier som har olika strömstyrkor, visar strömindikatorlampan batteriets tillstånd för den nedre av de två batterierna.

Batteristatus	Batteritillstånd
Fem gröna lampor ( ■■■■■ ) lyser.	Hög batterinivå.
Två, tre eller fyra gröna lampor lyser.	Medelhög batterinivå. Ju fler lampor som lyser, desto högre är batterinivån.
Endast en grön lampa ( ■□□□□ ) lyser.	Minst ett batteri är urladdat och måste laddas.
Inga lampor lyser.	Minst ett batteri är fel isatt eller defekt.
Endast en lampa blinkar två gånger per cykel.	Minst ett batteri är urladdat (se batteriladdningstillstånd), ladda de två batterierna minst en gång innan maskinen används igen eller förvaras.
Endast en lampa blinkar tre gånger per cykel.	Minst ett batteri är hett. Låt dem svalna innan du startar maskinen igen.
Endast en lampa blinkar fyra gånger per cykel.	Maskinen är överbelastad. Avlägsna verktyget från arbetsområdet och försök igen.

## DRIFT :

### Att börja (Se Fig. E)

 **WARNING!** Klipphuvudet fortsätter att rotera efter det att trimmern har stängts av; vänta tills den har stannat innan verktyget läggs ned. Tryck först på låsknappen, tryck sedan på omkopplaren för att starta maskinen.

## ECO-hastighet (Se Fig. F)

För att förlänga körtiden, tryck på ECO-knappen och ställ in avtryckaren, så kommer maskinen att köra med låg hastighet.

## TRIMNING (Se Fig.G)

### Bumpfoder(Se Fig. H)

## Montering och demontering av trimmerhuvudet (Se Fig. I)

Sätt i en hexnyckel i hålet och rotera trimmerhuvudet tills det stannar i låst läge.

## Lindning av trimmerlinjen (Se Fig. J1,J2)

**NOTERA:** Spolen måste vara lindad när den är inne i trimmerhuvudet. Spolen får inte lindas med tråd och installeras sedan i trimmerhuvudet.

## Maskinens strömindikator för batteriet (Se Fig. D5)

Innan användning eller efter användning trycker du på knappen bredvid strömindikatorlampan på

## ANVÄNDARHANDLEDNING

 **WARNING!** Laddaren och batteripaketet är särskilt konstruerade för att fungera tillsammans. Använd inget annat batteripaket eller någon annan laddare. Se till att inga metallföremål kommer in i laddaren eller batteripaketet. Det kan orsaka elektriska fel som kan medföra fara.

### 1. Bump line matningssystem (Se Fig. H)

Trimmern är utrustad med ett buffertlinjesystem. När du rör vid trimmerhuvudet medan maskinen är igång matas den nya linjen ut.

### 2. Lindning av trimmerlinjen (Se Fig.J1,J2)

För ersättningslinjen genom öglan och mata den från andra sidan. Se till att båda ändarna av tråden är platta i ändarna på beskärningshuvudet (rekommenderas 2 m), och klipp sedan av tråden. Vrid ratten medurs för att linda tråden på spolen tills det finns 19 cm vänster och höger.

# FÖRVARING AV GRÄSTRIMMER



Ta alltid bort batteriet från din trimmer efter användning.

**Förvara din grästrimmer**

Trimmern är försedd med en öppning för hängare så att du kan hänga den på väggen. (Se Fig. K)  
Förvara trimmern och batteriet på en torr och skyddad plats.

## UNDERHÅLL



Ta alltid bort batteriet från din trimmer efter användning.

**Kontrollera alltid produkten innan den används för eventuella skador.**

Ta bort pluggen från hållaren innan du gör några Anpassningar, servis eller underhåll.

Ditt verktyg kräver inte extra smörjning eller underhåll. Det finns inga delar som kan repareras av användaren i verktyget. Använd aldrig vatten eller kemiska medel för att rengöra verktyget. Torka rent med en torr trasa. Förvara alltid verktyget på en torr plats. Håll motorns ventileringsöppningar rena. Håll alla arbetskontroller fria från damm..

## FELSÖKNING

I följande tabell hittar du problem och åtgärder som du kan utföra om inte enheten fungerar som den ska.



**Varning: Stäng av enheten och ta bort batteriet före all felsökning.**

Problem	Möjliga orsaker	Korrigerande åtgärd
Trimmern fungerar inte.	Batteriet har laddat ur, Batteriet är för varmt/kallt. Motorn är trasig. Enhetens interna sladdar är trasiga.	Ladda batteriet; se även innehålllet i laddarens bruksanvisning. Låt batteriet svalna/bli varmt. Kontakta en servicetekniker. Kontakta en servicetekniker.
Trimmern går hackigt.	Motorn är trasig. Batteriet är inte fulladdat. Strömbrytaren är trasig.	Kontakta en servicetekniker. Ladda batteriet. Kontakta en servicetekniker.
Alltför starka vibrationer/buller.	Enheten är trasig. Linspolen är fellindad.	Kontakta en servicetekniker. Linda om linan. Se "Montera spole och lina".
Klipptiden per batteriladdning är för kort.	Batteriet har inte använts på länge eller laddats för kort tid. Gräset är för högt. Batteriet är trasigt.	Ladda batteriet fullt; se även innehålllet i laddarens bruksanvisning. Klipp i etapper. Byt ut batteriet.
Enheten klipper inte.	Linan är trasig. Batteriet är inte fulladdat. Motorn är trasig (för låg hastighet). Gräs har trasslat in sig runt kliphuvudet.	Byt ut linan. Ladda batteriet; se även innehålllet i laddarens bruksanvisning. Kontakta en servicetekniker. Ta bort gräset.
Batteriladdningsindikatorn lyser hela tiden. Det går inte att ladda batteriet.	Batteriet är fel isatt. Batterikontakterna är smutsiga. Batteriet är trasigt.	Sätt in batteriet i batterihållaren på rätt sätt. Rengör batterikontakterna (t.ex. genom att sätta in och ta ut batteriet flera gånger) eller byt ut batteriet. Byt ut batteriet.
Batteriladdningsindikatorn lyser inte.	Batteriladdarens kontakt är inte ordentligt isatt. Eluttag, strömsladd eller batteriladdare kan vara trasiga.	Sätt in strömkontakten ordentligt i eluttaget. Kontrollera nätströmmen. Låt batteriladdaren kontrolleras av en auktoriserad servicetekniker.



Uttjänade elektriska produkter får inte kasseras  
■ som hushållsavfall. Återanvänd där det  
finns anläggningar för det. Kontakta dina lokala  
myndigheter eller återförsäljare för återvinningsråd.

## DEKLARATION OM ÖVERENSSTÄMMELSE

Vi,  
Positec Germany GmbH  
Postfach 32 02 16, 50796 Cologne, Germany

På vegne av Positec erklær at produktet,  
Beskrivning **Sladdlös BL grästrimmer**  
Typ **KG154E KG154E.X (1-beteckning för  
maskiner som är representativ för trådlös  
grästrimmer)**  
Funktion **skärning gräs**

På Positecs vägnar förklara att produkten  
**2006/42/EC, 2014/30/EU, 2011/65/  
EU&(EU)2015/863, 2000/14/EC ändrad av 2005/88/  
EC**

2000/14/EC ändrad av 2005/88/EC:  
- Konformitetsutvärderingsprocedur enligt **Annex  
VI**  
- Uppmätt bullernivå **93 dB (A)**  
- Deklarerad garanterad bullernivå **96dB (A)**

Berört notifierat organ  
Namn: **Intertek Deutschland GmbH (teknisk  
kontrollorgan 0905)**  
Adress: **Stangenstraße 1, 70771  
LEINFELDEN-ECHTERDINGEN**

Standarder överensstämmer med  
**EN 62841-1, FprEN IEC  
62841-4-4:2020+FprAA:2021-02, EN 62233, EN ISO  
3744, EN IEC 55014-1, EN IEC 55014-2, EN IEC  
63000**

Personen som godkänts att sammanställa den  
tekniska filen  
Namn **Marcel Filz**  
Adress **Positec Germany GmbH**  
Postfach 32 02 16, 50796 Cologne, Germany







Copyright © 2024, Positec. All Rights Reserved.  
AR01648805